

Синие.

АСИНХРОННЫЕ ГЕНЕРАТОРНЫЕ СИСТЕМЫ



MADE IN GERMANY

Качество от
мирового лидера.

GEKO

MADE IN GERMANY

Наименование типа, выбор, применение

Обозначение типа GEKO

Обозначение типа электростанции GEKO содержит множество технических сведений. Для лучшего понимания здесь приведены все сокращенные обозначения:

Применение

Чтобы немного облегчить вам выбор нужной электростанции, все типы имеют пиктограммы, указывающие на предпочтительное применение.

Разумеется, любая электростанция GEKO универсальна и подходит для любого использования.

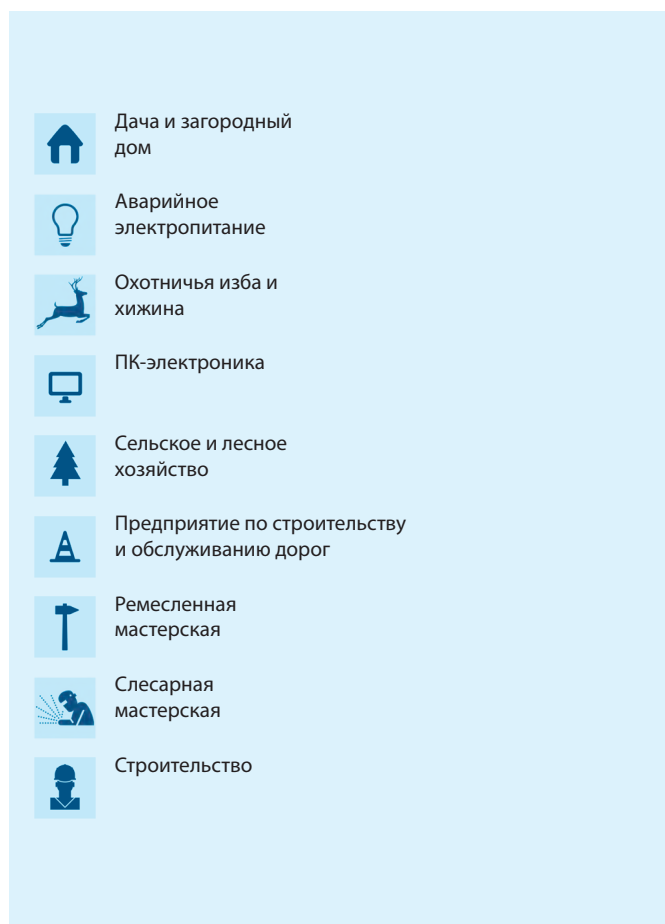
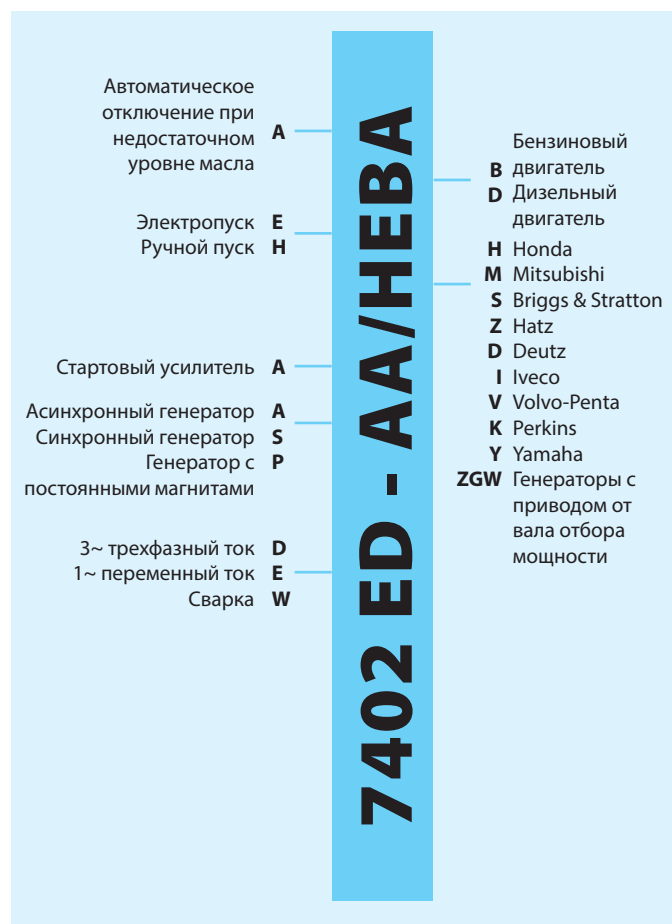

Мы создаём ток.





 ГЕНЕРАТОРНЫЕ СИСТЕМЫ
Сделано в Германии

Мир электрогенераторов

ДЛЯ ЛЮБОЙ ЦЕЛИ. СДЕЛАНО В ГЕРМАНИИ.



Die Professionellen

2,5 кВА - 13 кВА Бензин
4,5 кВА - 2000 кВА дизель

14



Schweiß Stromerzeuger

5 кВА - 10 кВА Бензин
5 кВА дизель

26

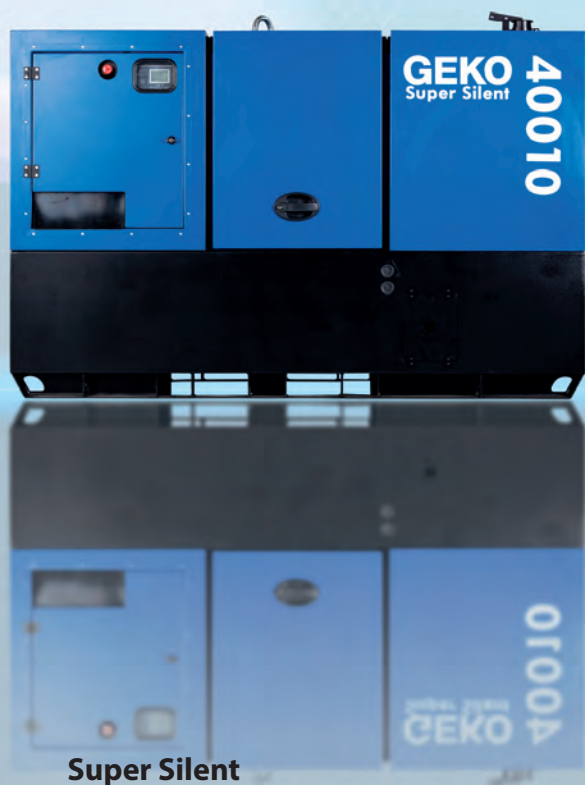

Super Silent

1,7 кВА - 18 кВА Бензин
6,4 кВА - 1700 кВА дизель
20 кВА - 130 кВА дизель Stage III A

30

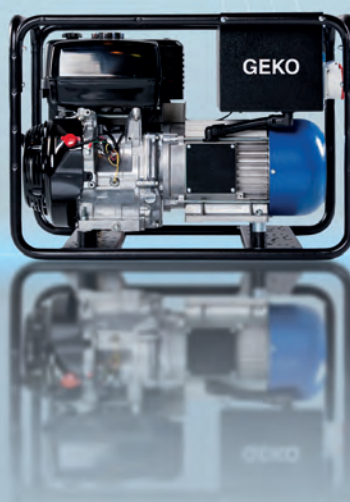

Die Robusten

4,1 кВА - 6,45 кВА Бензин

44



P.T.O.

18 кВА - 85 кВА

48

Асинхронный генератор. Выгодно.

Использование этой технологии для электропотребляющих устройств благодаря низкому коэффициенту нелинейных искажений (клирфактору).

Это доказано тестами и анализами. При использовании асинхронного генератора GEKO в диапазоне гармонических колебаний присутствуют лишь незначительные помехи. Это ведет к существенному снижению негативного воздействия „мешающего“ напряжения на электроприборы. Величина этого „мешающего“ напряжения выражается так называемым коэффициентом нелинейных искажений (клирфактор). Этот коэффициент у асинхронных генераторов GEKO составляет примерно 2 %, у генераторов же других производителей – до 15 %. Это позволяет без помех использовать электроприборы. Благодаря низкому клирфактору электродвигатели работают тише и медленнее нагреваются. Низкий клирфактор позволяет избежать помех при использовании лабораторного оборудования, аппаратов сварки пластмасс, зарядных устройств для аккумуляторов и мультимедийного оборудования.

Превосходные пусковые свойства для индуктивных „тяжело запускающихся“ потребляющих устройств.

Благодаря специальному стартовому усилителю генераторы GEKO превосходят аналогичное оборудование с инверторной или цикло-конверторной технологией. Асинхронные генераторы GEKO со стартовым усилителем равноценны синхронным генераторам.

Кроме того, GEKO является единственным производителем, указывающим конкретные значения пускового тока своих генераторов. Примером „трудно запускаемых“ являются дисковые пилы, компрессоры и насосы.

Отраслевые нормы безопасности (BGI 867) предусматривают степень защиты IP 54.

Благодаря степени защиты IP 54 удается повысить срок службы генераторов, поскольку подшипники и обмотка оптимально защищены от вредных воздействий. Сфера применения генераторов существенно расширена благодаря их способности работать при высокой влажности и в условиях сильной загрязненности. Тем самым, продолжительная работа оборудования на открытом воздухе уже не вызывает проблем. Такая степень защиты предписана нормами безопасности BGI 867.

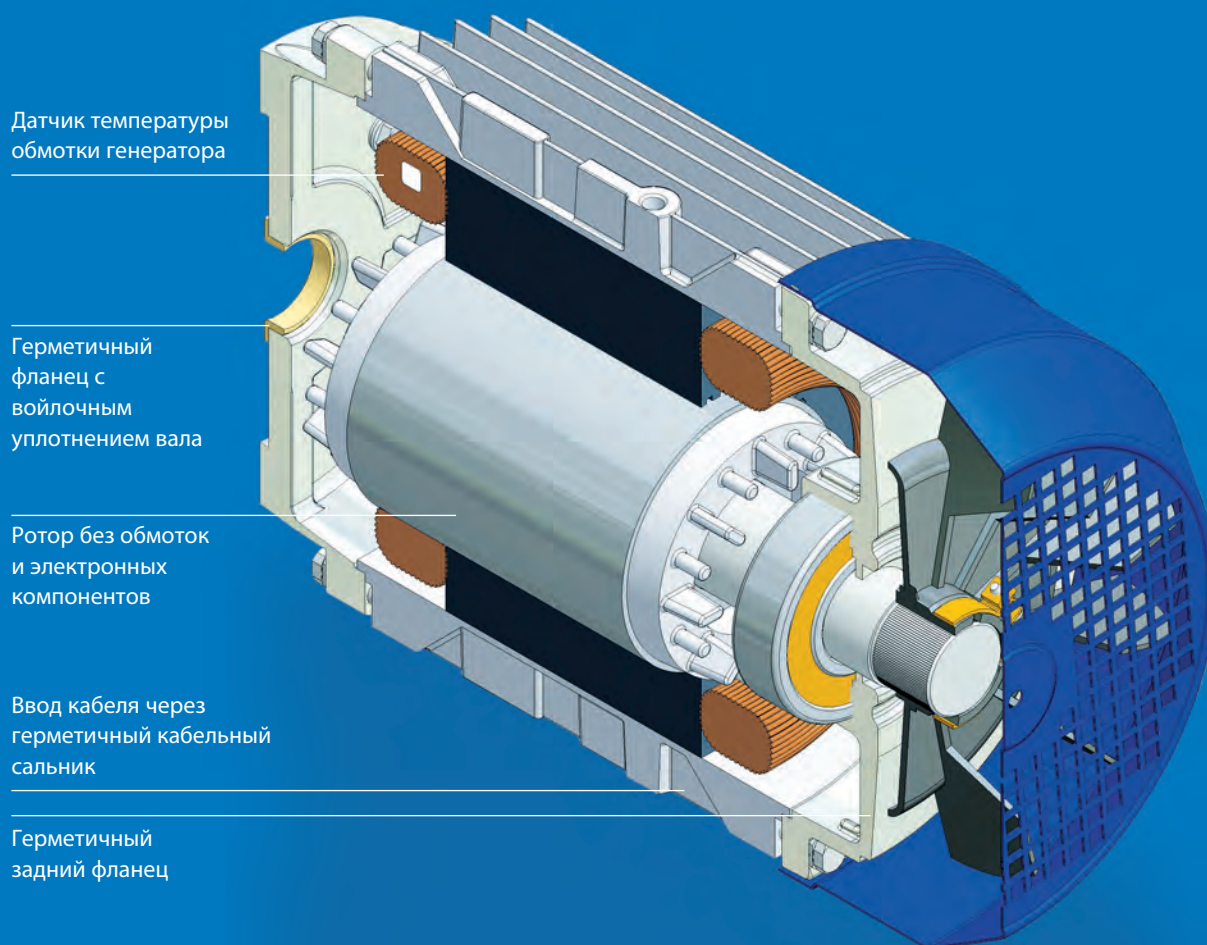

Конструкция не требующего технического обслуживания асинхронного генератора GEKO

В генераторах полностью отсутствуют любые чувствительные и подверженные сбоям электронные детали и вращающаяся обмотка. Благодаря этому асинхронный генератор практически не подвержен износу и чрезвычайно долговечен.

Отсутствие перенапряжения

Опасное перенапряжение на ненагруженных фазах, возникающее преимущественно в синхронных генераторах (класс защиты IP 23), в асинхронных генераторах GEKO полностью отсутствует.

Этот принцип асинхронных генераторов GEKO позволяет исключить перенапряжение на отдельных фазах. Поэтому по сравнению с синхронными генераторами, в асинхронных генераторах к отдельным фазам можно подключать устройства существенно более высокой мощности.

Алфавит оборудования ГЕКО

ПРОСТОЙ СПРАВОЧНИК С ОТВЕТАМИ НА ВАШИ ВОПРОСЫ

Какая мощность должна быть у моей электростанции?

Омические приборы –

это приборы активной нагрузки, например, электроплиты или обогреватели. Для расчета необходимой мощности вашей станции ГЕКО сложите мощность всех приборов, которые вы планируете питать одновременно при помощи электростанции, и добавьте к полученной величине еще 10 %. Относительно показателя мощности ватт (Вт) можно приравнять к вольт-амперам (ВА).

Индуктивные приборы –

требуют большого пускового тока, например, дисковые пилы и компрессоры. И здесь для выбора оптимальной электростанции ГЕКО необходимы точные расчеты.

Порядок выбора:

В настоящем каталоге все электростанции ГЕКО без стартового усилителя имеют **типовое обозначение (-А)**, например, 3002 E -A/HHBA. Производительность электростанции без стартового усилителя должна превышать мощность индуктивных приборов в 3–3,5 раза.

Пример: компрессор на 3000 Вт x 3,5 =
генератор без стартового усилителя на 10 500 Вт (10,5 кВА)

Электростанции ГЕКО со стартовым усилителем или синхронные генераторы в настоящем каталоге имеют **типовое обозначение (-AA) или (-S)**, например, 3002 E -AA/HHBA или 13002 ED -S/SEBA. Производительность электростанции со стартовым усилителем должна превышать мощность индуктивных приборов в 2 раза.

Пример: компрессор на 3000 Вт x 2 =
генератор без стартового усилителя на 6 000 Вт (6 кВА)

Важное примечание: эти примеры показывают, что при одинаковой потребляемой мощности можно использовать меньший по размеру и более доступный по цене аппарат. В случае сомнений предпочтительно использовать электростанцию ГЕКО более высокой мощности.

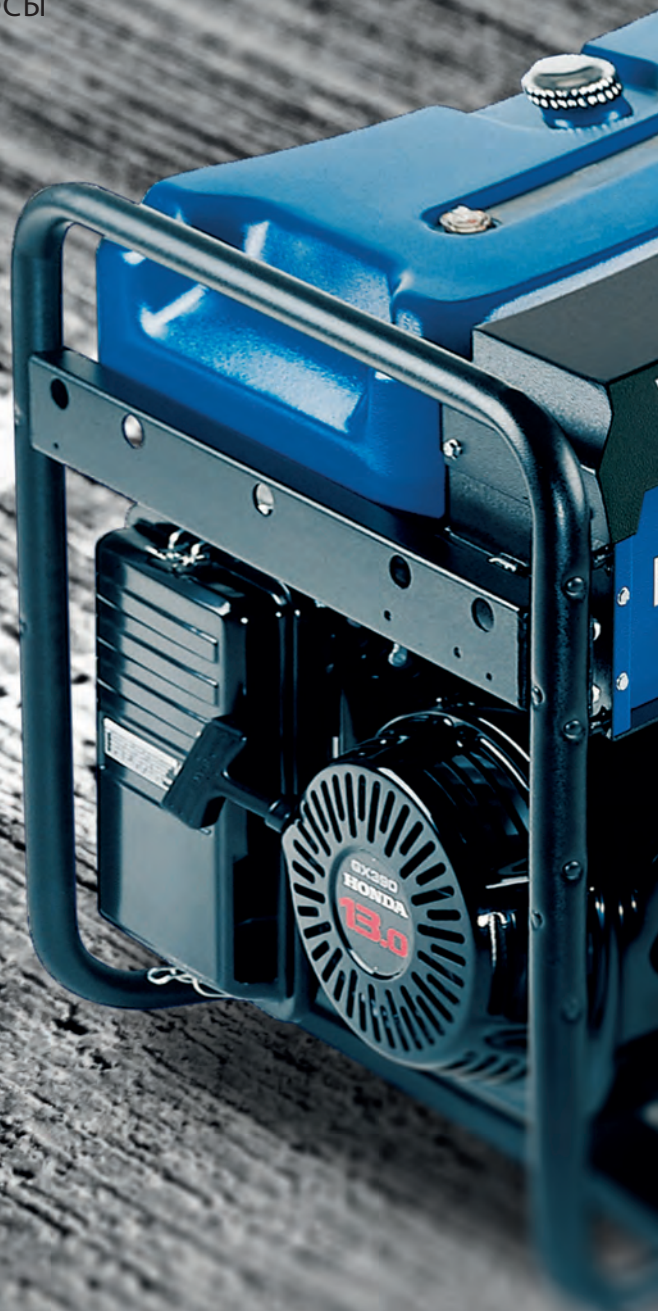

GEKO^{PLUS}

ДОПОЛНИТЕЛЬНЫЕ ПРИНАДЛЕЖНОСТИ GEKO.

Ручной аварийный переключатель (MNU)



В случае обесточивания электростанция GEKO осуществляет аварийное электроснабжение вашего дома с помощью ручного аварийного переключателя. Простая и экономичная установка и пуск. В наличии имеются:

1-фазный на 16 А

3-фазный на 16 А или 32 А

Включаемая мощность у всех составляет 63 А.

Устройства более высокой мощности по запросу.

Устройство дистанционного запуска FFS 100



Устройство дистанционного запуска FFS 100 позволяет включить и выключить практически любой агрегат с расстояния до 100 м. Устройство работает в беспомеховом диапазоне частот 433 МГц. Благодаря компактной модульной конструкции GEKO устройство может быть легко установлено в электростанции типа Super-Silent-OHV.



Аварийное автоматическое устройство Blackout Control NS 10 / BLC 100

Аварийное автоматическое устройство NS 10 / BLC в случае обесточивания или сильных скачков напряжения в сети автоматически переключается в режим питания от электростанции GEKO. После восстановления напряжения устройство включает обратно режим питания от электросети.

Устройство NS 10 / BLC отличается удобством пользования и уже встроено в вашу электростанцию GEKO. Имеется в наличии в 1- и 3-фазном исполнении.

BLC 100 BLACK-OUT-CONTROL

BLC



Устройство автономного управления IS 10

Устройство предназначено для автономного использования. Широкие возможности программирования, индивидуальные входы и интерфейсы, интуитивность управления, возможность мониторинга и многое другое выделяют эту систему на фоне других устройств.

Благодаря дисплею с подсветкой уже издалека видно, работает ли станция надлежащим образом, появилось ли предупреждение и есть ли сбой в работе. Навигация по меню понятна даже для непрофессионалов.

Все ошибки отображаются графически и регистрируются с помощью кода с целью их однозначной идентификации. Кроме того, вы можете задать интервалы обслуживания и установить время блокировки.

IS 10

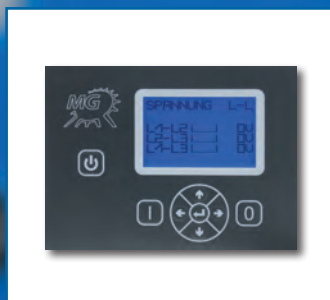

GEKO PLUS

ДОПОЛНИТЕЛЬНЫЕ ПРИНАДЛЕЖНОСТИ GEKO.

Silent Economic



Регулировка уровня оборотов двигателя в зависимости от потребляемой мощности позволяет уменьшить использование горючего и снизить уровень выброса вредных веществ в окружающую среду:

- Уменьшает количество используемого топлива и снижает выброс выхлопных газов.
- Увеличивает жизненный цикл двигателя.
- Регулирует уровень шума работы агрегата посредством снижения количества оборотов двигателя.

Электростанции далеко не всегда используются на полную мощность. Гораздо важнее в таких случаях потенциальная возможность забора того уровня напряжения электроэнергии, которое на данный момент необходимо. В качестве наглядного примера служит применение агрегатов для электроинструментов при строительстве или ремонтных работах и ликвидационных мероприятиях при устранении последствий различных катастроф.

GEKO Individual – индивидуальные решения для наших клиентов

Центральное расположение нашего конструкторского отдела, а также непосредственно примыкающее к нему производство позволяет нашей команде квалифицированных продавцов быстро выполнять индивидуальные требования наших клиентов.

Универсальный бортовой компьютер UBC 400



Контроль экономичности.

Универсальный бортовой компьютер UBC отображает до 20 текущих параметров работы вашей электростанции GEKO. Благодаря компактной модульной конструкции GEKO компьютер UBC 400 может быть легко установлен практически в любой электростанции.

Компьютер отображает следующие данные и параметры: напряжение, фазное напряжение, суммарный ток, частота, отдаваемая мощность в фазе в кВт, суммарная мощность в кВт, время работы, оставшееся время до следующего обслуживания, текущее время и дата.

Высочайшее качество разработок и производства – СДЕЛАНО В ГЕРМАНИИ – лидер на рынке асинхронного генераторного оборудования



Silent Economic – берегите природу и свой кошелек

Технология Silent Economic позволяет снизить число оборотов двигателя и в случае потребности в электроэнергии быстро повысить их. В результате удастся существенно снизить расход топлива, вредные выбросы, уровень шума и износ. Число оборотов двигателя сразу после последней отдачи мощности в зависимости от типа оборудования сокращается на 20-40 %. Таким образом электростанция остается готовой к работе. При необходимости подачи электропитания система мгновенно выводит двигатель на номинальный режим оборотов и на полную мощность, что позволяет использовать трудно запускаемые приборы.

Серия GEKO Silent Economic содержит электростанции мощностью от 3 до 13 кВА, позволяющие осуществить пуск потребляющих устройств в три раза быстрее по сравнению с аппаратами других производителей. Кроме того, высокое остаточное напряжение позволяет использовать крупные индуктивные агрегаты.

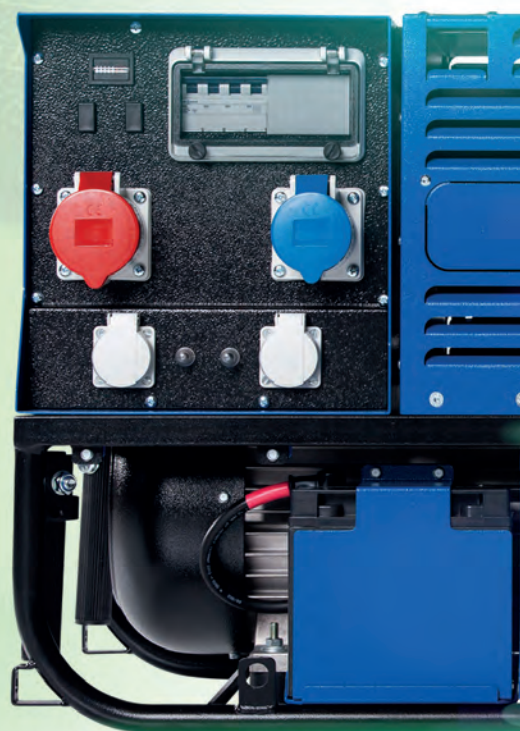

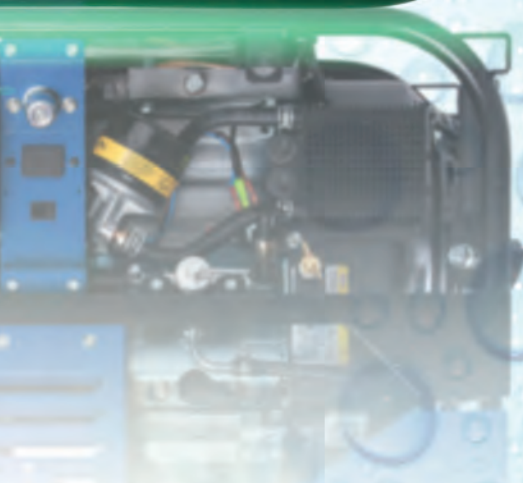

Безопасность превыше всего. Степень защиты согласно DIN 40050

Степень защиты электрооборудования определяется нормой DIN 40050. Электроприборы должны быть защищены от влаги и чужеродного воздействия. Степень защиты обозначается буквами IP и двумя цифрами.

Первая цифра:

- 2 Защита от проникновения твердых предметов диаметром более 12 мм
- 3 Защита от проникновения твердых предметов диаметром более 2,5 мм
- 4 Защита от проникновения твердых предметов диаметром более 1 мм
- 5 Защита от пыли. Абсолютная пылезащита невозможна, но пыль не должна попадать внутрь в количествах, способных нарушить работу оборудования

Вторая цифра:

- 1 Вертикально падающие капли воды не должны оказывать вредного воздействия
- 2 Вертикально падающие капли не должны оказывать вредного воздействия, когда оболочка отклонена по вертикали в любую сторону на угол до 15° включительно
- 3 Вертикально падающие капли не должны оказывать вредного воздействия, когда оболочка отклонена по вертикали в любую сторону на угол до 60° включительно
- 4 Вода, падающая в виде брызг на оболочку с любого направления, не должна оказывать вредного воздействия

Это означает, что оборудование степени защиты IP 23 может быть подвергнуто воздействию дождя или брызг лишь условно. Поэтому GEKO в отличие от других производителей обеспечивает степень защиты IP 54. Оборудование с такой степенью защиты можно безопасно использовать при воздействии на него брызг с любой стороны. Кроме того, пылезащита увеличивает срок службы генератора.

Die Professionellen

ДЛЯ ЛЮБОЙ ЦЕЛИ. СДЕЛАНО В ГЕРМАНИИ.

Для профессионального
использования

Высочайшая надежность

Доступно множество
принадлежностей



Диапазон мощности:
2,5 кВА - 13 кВА Бензин
5 кВА - 2000 кВА дизель

**Продолжительное
использование благодаря
большому баку**

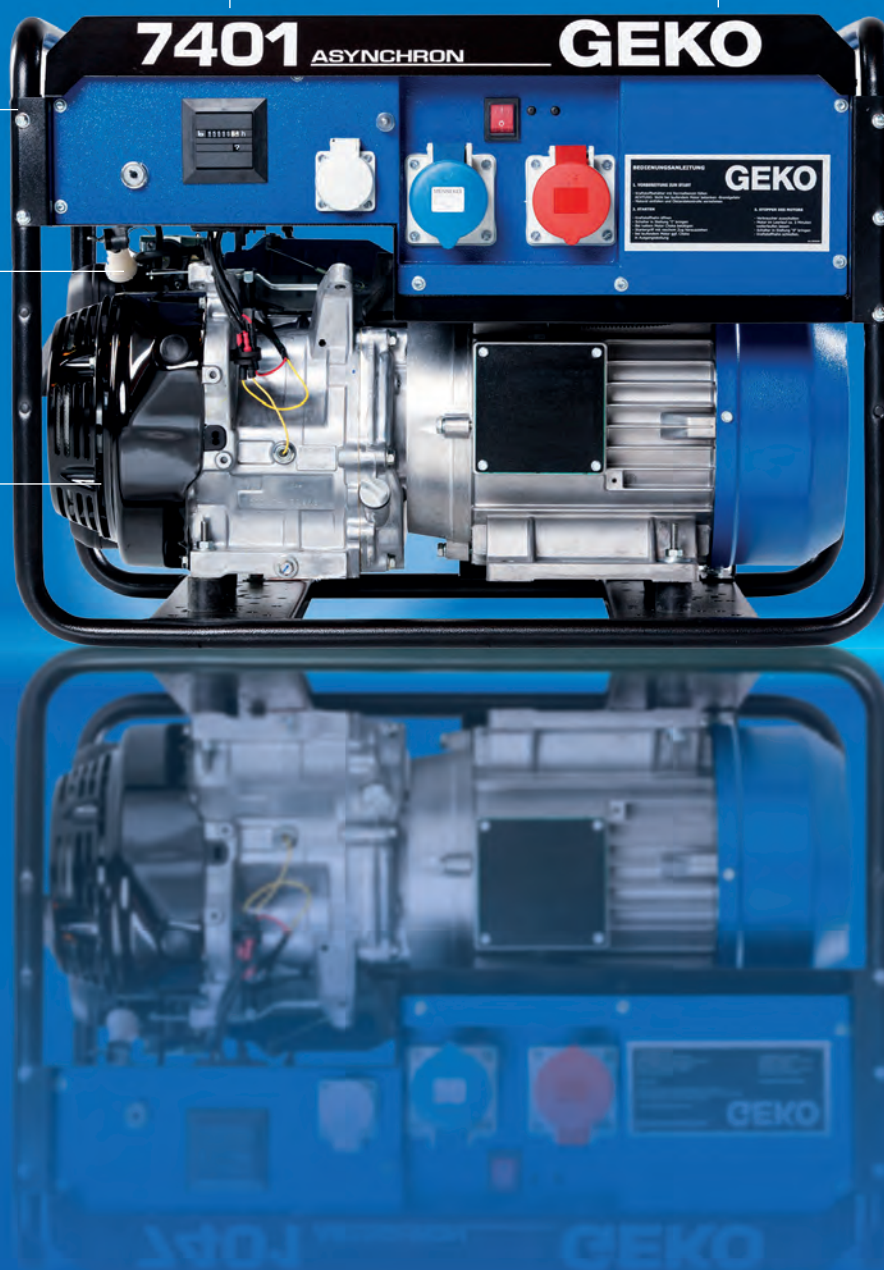

4401

В Silent исполнении с большим воздушным фильтром и с большим глушителем, очень низкий уровень шума. Лицевая панель распределительной коробки с противоположной стороны от выхлопа отработанных газов. Защищенная, встроенная в распределительную коробку, аккумуляторная батарея. Автоматический останов при пониженном уровне масла в двигателе. Указатель уровня топлива. Продолжительность работы на одной заправке до 15 часов. Отключаемый стартовый усилитель.

Розетки: 1x CEE 1~ 16A, 1x Schuko.



4401 E-AA/ННВА **4401 E-AA/HEBA**
 Номер заказа: 988410 Номер заказа: 988411
 GTIN: 4038469984100 GTIN: 4038469984117

Тип генератора	асинхронный
Ном. мощность 1~ cos φ 1,0	3700 ВА
Напряжение 1~	230 В
Макс. суммарный ток 1~	16 А
Ток 1~ (CEE)	16 А
Ток 1~ (Schuko)	16 А
(и 20% падении напряжения)	25 А 1~
Частота	50 Гц
Степень защиты генератора	IP 54
Тип двигателя	Honda GX 270 Super Silent
Количество цилиндров	1
Скорость вращения	3000 об/мин
Тип топлива	Бензин
Вместимость масляной системы	1,1 л
Мощность двигателя	5,4 кВт
Охлаждение двигатель/генератор	воздушно/воздушно
Емкость топливного бака	20 л
Продолжительность работы 100% / 50% нагрузки	8,3 / 15 ч
Масса	89 / 97,5 кг с аккумуля.
Габаритные размеры	740 x 500 x 530 мм
Уровень шума L _{WA}	96 дБ(А)
Уровень звукового давления (10м)	68 дБ(А)

Принадлежности (опция)	Номер заказа
Металлорукав	904872 ³⁾
Переходник для металлорукава	904880
Устройство дистанционного управления FFS	908246 ¹⁾²⁾⁴⁾⁶⁾
Бортовой компьютер UBC	908254 ¹⁾⁶⁾
Устр. контроля изоляции, без отключения	903715 ¹⁾⁶⁾⁹⁾
RCD-защитный автомат (с компл. заземления)	904399 ¹⁾⁶⁾⁸⁾
Комплект водонепрониц. розеток	903051 ⁶⁾
Устройство контроля изоляции, по GW308	988522 ¹⁾⁶⁾
Шасси	988548
Ручной переключатель MNU (внешн.)	988330
Аварийное автоматическое устройство BLC	988307 ⁴⁾⁶⁾
Дополнительный бак 50 л	923995 ⁵⁾⁶⁾⁷⁾
Дополнительный бак 100 л	923998 ⁵⁾⁶⁾⁷⁾
Дополнительный бак 150 л	923963 ⁵⁾⁶⁾⁷⁾
Монтажный комплект для дополнительного бака	923994 ⁶⁾
Опция «Эконом» (Ручной - / Электростарт)	988902/ 988903

5401

В Silent исполнении с большим воздушным фильтром и с большим глушителем, очень низкий уровень шума. Лицевая панель распределительной коробки с противоположной стороны от выхлопа отработанных газов. Защищенная, встроенная в распределительную коробку, аккумуляторная батарея. Автоматический останов при пониженном уровне масла в двигателе. Указатель уровня топлива. Продолжительность работы на одной заправке до 14,5 часов. Отключаемый стартовый усилитель.

Розетки: 1x CEE 3~ 16A, 1x CEE 1~ 16A, 1x Schuko.



5401 ED-AA/ННВА **5401 ED-AA/HEBA**
 Номер заказа: 988474 Номер заказа: 988476
 GTIN: 4038469984742 GTIN: 4038469984766

Тип генератора	асинхронный
Ном. мощность 3~ cos φ 1,0	4100 ВА
Ном. мощность 1~ cos φ 1,0	3800 ВА
Напряжение 3~	400 В
Напряжение 1~	230 В
Ток 3~	5,9 А
Макс. суммарный ток 1~	16,5 А
Ток 1~ (CEE)	16 А
Ток 1~ (Schuko)	16 А
Макс. пусковой ток при cos φ = 0,6 (и 20% падении напряжения)	12,5 А 3~ 22 А 1~
Частота	50 Гц
Степень защиты генератора	IP 54
Тип двигателя	Honda GX 270 Super Silent
Количество цилиндров	1
Скорость вращения	3000 об/мин
Тип топлива	Бензин
Вместимость масляной системы	1,1 л
Мощность двигателя	5,4 кВт
Охлаждение двигатель/генератор	воздушно / воздушно
Емкость топливного бака	20 л
Продолжительность работы 100% / 50% нагрузки	8 / 14,5 ч
Масса	89 / 97,5 кг с аккумуля.
Габаритные размеры	740 x 500 x 530 мм
Уровень шума L _{WA}	96 дБ(А)
Уровень звукового давления (10м)	68 дБ(А)

Принадлежности (опция)	Номер заказа
Металлорукав	904872 ³⁾
Переходник для металлорукава	904880
Устройство дистанционного управления FFS	908246 ¹⁾²⁾⁴⁾⁶⁾
Бортовой компьютер UBC	908254 ¹⁾⁶⁾
RCD-защитный автомат (с компл. заземления)	904400 ¹⁾⁶⁾⁸⁾
Комплект водонепрониц. розеток	903052 ⁶⁾
Устройство контроля изоляции, по GW308	988523 ¹⁾⁶⁾
Шасси	988548
Станд. аккумулятор для запуска	020316 (е-стартер)
Ручной переключатель MNU (внешн.)	988331
Аварийное автоматическое устройство BLC	988308 ⁴⁾⁶⁾
Дополнительный бак 50 л	923995 ⁵⁾⁶⁾⁷⁾
Дополнительный бак 100 л	923998 ⁵⁾⁶⁾⁷⁾
Дополнительный бак 150 л	923963 ⁵⁾⁶⁾⁷⁾
Монтажный комплект для дополнительного бака	923994 ⁶⁾
Опция «Эконом» (Ручной - / Электростарт)	988904/ 988905

6) Установка возможна только на заводе 8) не поставляется в сочетании с устройством контроля изоляции по GW 308
 7) только в сочетании с монтажным комплектом 9) не поставл. в сочетании с устройств. контр. изоляц. или с защитой от тока утечки

7401 (400B/230B)

В Silent исполнении с большим воздушным фильтром и с большим глушителем, очень низкий уровень шума. Лицевая панель распределительной коробки с противоположной стороны от выхлопа отработанных газов. Защищенная, встроенная в распределительную коробку, аккумуляторная батарея. Автоматический останов при пониженном уровне масла в двигателе. Указатель уровня топлива. Продолжительность работы на одной заправке до 11 часов. Розетки: 1x CEE 3~ 16A, 1x CEE 1~ 32A, 1x Schuko.



7401 ED-AA/HHBA **7401 ED-AA/HEBA**
 Номер заказа: 986551 Номер заказа: 986552
 GTIN: 4038469965512 GTIN: 4038469965529

Тип генератора	асинхронный
Ном. мощность 3~ cos φ 1,0	6580 ВА
Ном. мощность 1~ cos φ 1,0	5500 ВА
Напряжение 3~	400 В
Напряжение 1~	230 В
Ток 3~	9,4 А
Макс. суммарный ток 1~	24 А
Ток 1~ (CEE)	24 А
Ток 1~ (Schuko)	16 А
Макс. пусковой ток при cos φ = 0,6 (и 20% падении напряжения)	25 А 3~
Частота	40 А 1~
Степень защиты генератора	50 Гц
Тип двигателя	IP 54
Количество цилиндров	Honda GX 390 Super Silent
Скорость вращения	1
Тип топлива	3000 об/мин
Вместимость масляной системы	Бензин
Мощность двигателя	1,1 л
Охлаждение двигатель/генератор	7,5 кВт
Емкость топливного бака	воздушное / воздушное
Продолжительность работы 100% / 50% нагрузки	20 л
Масса	6 / 11 ч
Габаритные размеры	107 / 115 кг с аккумуля.
Уровень шума L _{WA}	740 x 500 x 530 мм
Уровень звукового давления (10м)	97 дБ(А)
	69 дБ(А)

Принадлежности (опция)	Номер заказа
Металлорукав	904872 ³⁾
Переходник для металлорукава	904880
Устройство дистанционного управления FFS	908246 ¹⁾²⁾⁴⁾⁶⁾
Бортовой компьютер UBC	908254 ¹⁾⁶⁾
RCD-защитный автомат (с компл. заземления)	904390 ¹⁾⁶⁾⁸⁾
Комплект водонепрониц. розеток	903052 ⁶⁾
Устройство контроля изоляции, по GW308	988553 ¹⁾⁶⁾
Шасси	988548
Станд. аккумулятор для запуска	020316 (е-стартер)
Ручной переключатель MNU (внешн.)	988331
Аварийное автоматическое устройство BLC	988309 ⁴⁾⁶⁾
Дополнительный бак 50 л	923995 ⁵⁾⁶⁾⁷⁾
Дополнительный бак 100 л	923998 ⁵⁾⁶⁾⁷⁾
Дополнительный бак 150 л	923963 ⁵⁾⁶⁾⁷⁾
Монтажный комплект для дополнительного бака	923994 ⁶⁾
Опция «Эконом» (Ручной - / Электростарт)	988910/ 988911

7401 (4230B)

В Silent исполнении с большим воздушным фильтром и с большим глушителем, очень низкий уровень шума. Лицевая панель распределительной коробки с противоположной стороны от выхлопа отработанных газов. Защищенная, встроенная в распределительную коробку, аккумуляторная батарея. Автоматический останов при пониженном уровне масла в двигателе. Мощность до 5500Вт через розетку 1x CEE 1~ 32A. Отключаемый стартовый усилитель. Розетки: 1x CEE 1~ 32A, 1x Schuko.

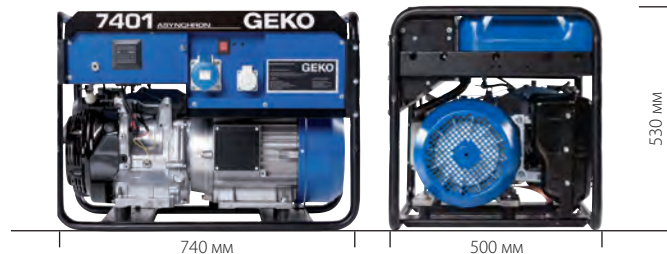

7401 E-AA/HHBA **7401 E-AA/HEBA**
 Номер заказа: 986548 Номер заказа: 986550
 GTIN: 4038469965482 GTIN: 4038469965505

Тип генератора	асинхронный
Ном. мощность 1~ cos φ 1,0	6400 ВА
Напряжение 1~	230 В
Макс. суммарный ток 1~	28 А
Ток 1~ (CEE)	28 А
Ток 1~ (Schuko)	16 А
(и 20% падении напряжения)	56 А 1~
Частота	50 Гц
Степень защиты генератора	IP 54
Тип двигателя	Honda GX 390 Super Silent
Количество цилиндров	1
Скорость вращения	3000 об/мин
Тип топлива	Бензин
Вместимость масляной системы	1,1 л
Мощность двигателя	7,5 кВт
Охлаждение двигатель/генератор	воздушное / воздушное
Емкость топливного бака	20 л
Продолжительность работы 100% / 50% нагрузки	6 / 11 ч
Масса	107 / 115 кг с аккумуля.
Габаритные размеры	740 x 500 x 530 мм
Уровень шума L _{WA}	97 дБ(А)
Уровень звукового давления (10м)	69 дБ(А)

Принадлежности (опция)	Номер заказа
Металлорукав	904872 ³⁾
Переходник для металлорукава	904880
Устройство дистанционного управления FFS	908246 ¹⁾²⁾⁴⁾⁶⁾
Бортовой компьютер UBC	908254 ¹⁾⁶⁾
Комплект для заземления	908250
RCD-защитный автомат (с компл. заземления)	904390 ¹⁾⁶⁾⁸⁾
Комплект водонепрониц. розеток	903051 ⁶⁾
Устройство контроля изоляции, по GW308	988553 ¹⁾⁶⁾
Шасси	988548
Ручной переключатель MNU (внешн.)	988331
Аварийное автоматическое устройство BLC	988310 ⁴⁾⁶⁾
Дополнительный бак 50 л	923995 ⁵⁾⁶⁾⁷⁾
Дополнительный бак 100 л	923998 ⁵⁾⁶⁾⁷⁾
Дополнительный бак 150 л	923963 ⁵⁾⁶⁾⁷⁾
Монтажный комплект для дополнительного бака	923994 ⁶⁾
Опция «Эконом» (Ручной - / Электростарт)	988908/ 988909

9001

Возможные применения: электроинструмент большой мощности, компрессоры, насосы, оборудование дуговой сварки, большое строительное оборудование, электросварочное оборудование. Автоматический останов при пониженном уровне масла в двигателе. Указатель уровня топлива. Мощность до 6000Вт через розетку 1x CEE 1~ 32A. Отключаемый стартовый усилитель.
Розетки: 1x CEE 3~ 16A, 1x CEE 1~ 32A, 1x Schuko.

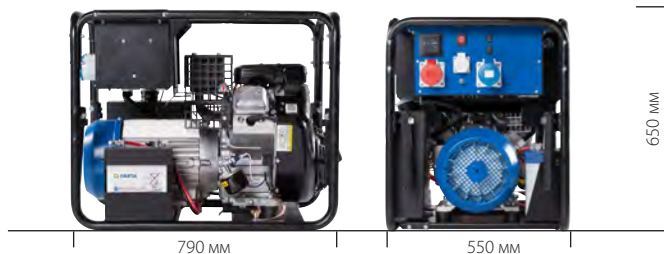

9001 ED-AA/SHVA **9001 ED-AA/SEBA**
 Номер заказа: 986607 Номер заказа: 986608
 GTIN: 4038469966076 GTIN: 4038469966083

Тип генератора	асинхронный
Ном. мощность 3~ cos φ 1,0	9000 ВА
Ном. мощность 1~ cos φ 1,0	6000 ВА
Напряжение 3~	400 В
Напряжение 1~	230 В
Ток 3~	13 А
Макс. суммарный ток 1~	26 А
Ток 1~ (CEE)	26 А
Ток 1~ (Schuko)	16 А
Макс. пусковой ток при cos φ = 0,6 (и 20% падении напряжения)	30 А 3~ 55 А 1~
Частота	50 Гц
Степень защиты генератора	IP 54
Тип двигателя	B&S 18 HP
Количество цилиндров	2
Скорость вращения	3000 об/мин
Тип топлива	Бензин
Вместимость масляной системы	1,7 л
Мощность двигателя	12,1 кВт
Охлаждение двигатель/генератор	воздушное / воздушное
Емкость топливного бака	10 л
Продолжительность работы 100% / 50% нагрузки	2,2 / 3,8 ч
Масса	134/138 кг без аккумуля.
Габаритные размеры	790 x 550 x 650 мм
Уровень шума L _{WA}	98 дБ(А)
Уровень звукового давления (10м)	70 дБ(А)

Принадлежности (опция)	Номер заказа
Металлорукав	904872 ³⁾
Устройство дистанционного управления FFS	908257 ¹⁾²⁾⁴⁾⁶⁾
Комплект для заправки из канистры	988530
RCD-защитный автомат (с компл. заземления)	904746 ¹⁾⁶⁾⁸⁾
Устройство контроля изоляции, по GW308	988533 ¹⁾⁶⁾
Шасси	988548
Станд. аккумулятор для запуска (для 10 л. бака)	020316 (е-стартер)
Станд. аккумулятор для запуска (без 10 л. бака)	901067 (е-стартер)
Ручной переключатель MNU (внешн.)	988331
Аварийное автоматическое устройство BLC	988303 ⁴⁾⁶⁾
Дополнительный бак 10 л для электро старта	924144 ⁶⁾ / 900563 ⁶⁾
Дополнительный бак 50 л	923945 ⁵⁾⁶⁾⁷⁾
Дополнительный бак 100 л	923949 ⁵⁾⁶⁾⁷⁾
Дополнительный бак 150 л	924145 ⁵⁾⁶⁾⁷⁾
Топливный шланг для дополнительного бака	915230
Опция «Эконом» (Ручной - / Электростарт)	988912/ 988913

13001

Возможные применения: электроинструмент большой мощности, компрессоры, насосы, оборудование дуговой сварки, большое строительное оборудование, электросварочное оборудование. Автоматический останов при пониженном уровне масла в двигателе.
Розетки: 1x CEE 3~ 32A, 1x CEE 1~ 32A, 1x Schuko.

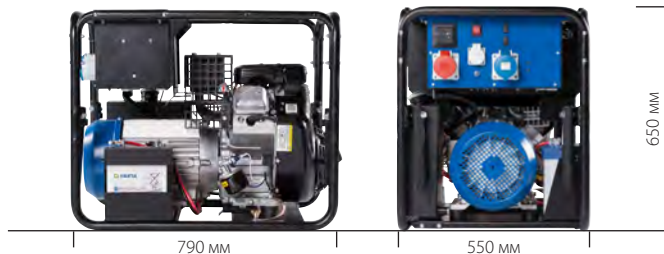

13001 ED-S/SEBA
 Номер заказа: 986656
 GTIN: 4038469966564

Тип генератора	синхронный
Ном. мощность 3~ cos φ 0,8	13000 ВА
Ном. мощность 1~ cos φ 0,8	6000 ВА
Напряжение 3~	400 В
Напряжение 1~	230 В
Ток 3~	18,6 А
Макс. суммарный ток 1~	42 А
Ток 1~ (CEE)	26 А
Ток 1~ (Schuko)	16 А
Макс. пусковой ток при cos φ = 0,6 (и 20% падении напряжения)	30 А 3~ 55 А 1~
Частота	50 Гц
Степень защиты генератора	IP 54
Тип двигателя	B&S 23 HP
Количество цилиндров	2
Скорость вращения	3000 об/мин
Тип топлива	Бензин
Вместимость масляной системы	1,7 л
Мощность двигателя	13,8 кВт
Охлаждение двигатель/генератор	воздушное / воздушное
Емкость топливного бака	10 л
Продолжительность работы 100% / 50% нагрузки	2 / 3,5 ч
Масса	138 кг с аккумуля.
Габаритные размеры	790 x 550 x 650 мм
Уровень шума L _{WA}	98 дБ(А)
Уровень звукового давления (10м)	70 дБ(А)

Принадлежности (опция)	Номер заказа
Металлорукав	904872 ³⁾
Устройство дистанционного управления FFS	908257 ¹⁾²⁾⁴⁾⁶⁾
Комплект для заправки из канистры	988530
RCD-защитный автомат (с компл. заземления)	904400 ¹⁾⁶⁾⁸⁾
Устройство контроля изоляции, по GW308	988479 ¹⁾⁶⁾
Шасси	988548
Станд. аккумулятор для запуска (для 10 л. бака)	020316 (е-стартер)
Станд. аккумулятор для запуска (без 10 л. бака)	901067 (е-стартер)
Ручной переключатель MNU (внешн.)	988332
Аварийное автоматическое устройство BLC	988317 ⁴⁾⁶⁾
Дополнительный бак 10 л	900563 ⁶⁾
Дополнительный бак 50 л	923945 ⁵⁾⁶⁾⁷⁾
Дополнительный бак 100 л	923949 ⁵⁾⁶⁾⁷⁾
Дополнительный бак 150 л	924145 ⁵⁾⁶⁾⁷⁾
Топливный шланг для дополнительного бака	915230
Опция «Эконом»	988915

6) Установка возможна только на заводе 8) не поставляется в сочетании с устройством контроля изоляции по GW 308
 7) только в сочетании с монтажным комплектом 9) не поставл. в сочетании с устройств. контр. изоляц. или с защитой от тока утечки

7801 (230В)

ДИЗЕЛЬ

Возможные применения: электроинструмент средней мощности, перфораторы, углошлифовальные машины, электросварочное оборудование. Особо долгий срок службы двигателя. Опционально с или без отключаемого стартового усилителя. Длительность работы на одной заправке до 3,4 часов. Мощность до 4500Вт через розетку 1x CEE 1~ 32A. Розетки: 1x CEE 1~ 32A, 2x Schuko.

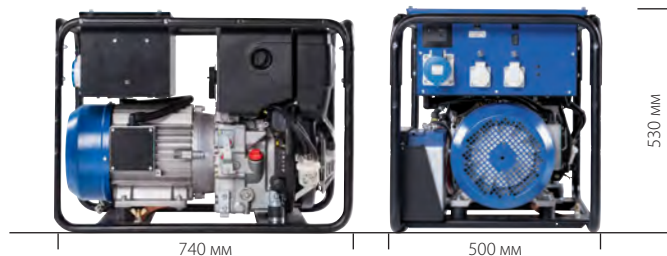

7801 E-AA/ZEDA

Номер заказа: 986471
GTIN: 4038469100326

Тип генератора	асинхронный
Ном. мощность 1~ cos φ 1,0	6400 ВА
Напряжение 1~	230 В
Макс. суммарный ток 1~	19,5 А
Ток 1~ (CEE)	19,5 А
Ток 1~ (Schuko)	16 А
Макс. пусковой ток при cos φ = 0,6 (и 20% падении напряжения)	56А 1~
Частота	50 Гц
Степень защиты генератора	IP 54
Тип двигателя	Hatz 1B50
Количество цилиндров	1
Скорость вращения	3000 об/мин
Тип топлива	дизель
Вместимость масляной системы	1,5 л
Мощность двигателя	7,6 кВт
Охлаждение двигатель/генератор	воздушное / воздушное
Емкость топливного бака	5 л
Продолжительность работы 100% / 50% нагрузки	2,2 / 3,4 ч
Масса	132 кг без аккумуля.
Габаритные размеры	740 x 500 x 530 мм
Уровень шума L _{WA}	100 дБ(А)
Уровень звукового давления (10м)	72 дБ(А)

Принадлежности (опция)	Номер заказа
Металлорукав	904872 ³⁾
Переходник для металлорукава	904887
Устройство дистанционного управления FFS	908252 ¹⁾²⁾⁴⁾⁶⁾
Бортовой компьютер UBC	908254 ¹⁾⁶⁾
RCD-защитный автомат (с компл. заземления)	904746 ¹⁾⁶⁾⁸⁾
Комплект водонепрониц. розеток	903052 ⁶⁾
Устройство контроля изоляции, по GW308	988534 ¹⁾⁶⁾
Шасси	988548
Станд. аккумулятор для запуска	901067 (e-стартер)
Ручной переключатель MNU (внешн.)	988331
Аварийное автоматическое устройство BLC	988325 ⁴⁾⁶⁾
Дополнительный бак 50 л	924149 ⁵⁾⁶⁾⁷⁾
Дополнительный бак 100 л	924150 ⁵⁾⁶⁾⁷⁾
Дополнительный бак 150 л	924151 ⁵⁾⁶⁾⁷⁾
Монтажный комплект для дополнительного бака	923996 ⁶⁾

7801 (400В/230В)

ДИЗЕЛЬ

Возможные применения: электроинструмент средней мощности, перфораторы, углошлифовальные машины, электросварочное оборудование. Особо долгий срок службы двигателя. Опционально с или без отключаемого стартового усилителя. Длительность работы на одной заправке до 3,4 часов. Мощность до 4500Вт через розетку 1x CEE 1~ 32A. Розетки: 1x CEE 3~ 16A, 1x CEE 1~ 32A, 1x Schuko.

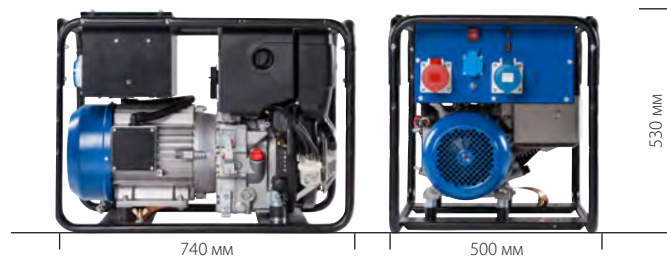

7801 ED-AA/ZEDA

Номер заказа: 986470
GTIN: 4038469964706

Тип генератора	асинхронный
Ном. мощность 3~ cos φ 1,0	6400 ВА
Ном. мощность 1~ cos φ 1,0	4500 ВА
Напряжение 3~	400 В
Напряжение 1~	230 В
Ток 3~	9,2 А
Макс. суммарный ток 1~	19,5 А
Ток 1~ (CEE)	19,5 А
Ток 1~ (Schuko)	16 А
Макс. пусковой ток при cos φ = 0,6 (и 20% падении напряжения)	19 А 3~
Частота	50 Гц
Степень защиты генератора	IP 54
Тип двигателя	Hatz 1B50
Количество цилиндров	1
Скорость вращения	3000 об/мин
Тип топлива	дизель
Вместимость масляной системы	1,5 л
Мощность двигателя	7,6 кВт
Охлаждение двигатель/генератор	воздушное / воздушное
Емкость топливного бака	5 л
Продолжительность работы 100% / 50% нагрузки	2,2 / 3,4 ч
Масса	132 кг без аккумуля.
Габаритные размеры	740 x 500 x 530 мм
Уровень шума L _{WA}	100 дБ(А)
Уровень звукового давления (10м)	72 дБ(А)

Принадлежности (опция)	Номер заказа
Металлорукав	904872 ³⁾
Переходник для металлорукава	904887
Устройство дистанционного управления FFS	908252 ¹⁾²⁾⁴⁾⁶⁾
Бортовой компьютер UBC	908254 ¹⁾⁶⁾
RCD-защитный автомат (с компл. заземления)	904746 ¹⁾⁶⁾⁸⁾
Комплект водонепрониц. розеток	903052 ⁶⁾
Устройство контроля изоляции, по GW308	988534 ¹⁾⁶⁾
Шасси	988548
Станд. аккумулятор для запуска	901067 (e-стартер)
Ручной переключатель MNU (внешн.)	988331
Аварийное автоматическое устройство BLC	988325 ⁴⁾⁶⁾
Дополнительный бак 50 л	924149 ⁵⁾⁶⁾⁷⁾
Дополнительный бак 100 л	924150 ⁵⁾⁶⁾⁷⁾
Дополнительный бак 150 л	924151 ⁵⁾⁶⁾⁷⁾
Монтажный комплект для дополнительного бака	923996 ⁶⁾

10010

ДИЗЕЛЬ

Возможные применения: электроинструмент средней мощности, перфораторы, углошлифовальные машины, электросварочное оборудование. Особо долгий срок службы двигателя. Опционально с или без отключаемого стартового усилителя. Длительность работы на одной заправке до 10 часов.

Розетки 3~ электростанции: 1x CEE 3~ 16A, 1x CEE 1~ 32A, 2x Schuko.
Розетки 1~ электростанции: 1x CEE 1~ 63A, 2x Schuko.



10010 E-S/ZEDA

Номер заказа: 986809
GTIN: 4038469968094

10010 ED-S/ZEDA

Номер заказа: 986808
GTIN: 4038469968087

Тип генератора	синхронный
Ном. мощность 3~ cos φ 0,8	9800 / - BA
Ном. мощность 1~ cos φ 0,8	6000 / 10000 BA
Напряжение 3~	- / 400 В
Напряжение 1~	230 В
Ток 3~	- / 13,8 А
Макс. суммарный ток 1~	26 / 34 А
Ток 1~ (CEE)	26 А
Ток 1~ (Schuko)	16 А
Макс. пусковой ток при cos φ = 0,6 (и 20% падении напряжения)	- / 25 А 3~ 45 А 1~
Частота	50 Гц
Степень защиты генератора	IP 54
Тип двигателя	Hatz 1D 815
Количество цилиндров	1
Скорость вращения	3000 об/мин
Тип топлива	дизель
Вместимость масляной системы	1,1 л
Мощность двигателя	10,1 кВт
Охлаждение двигатель/генератор	воздушное / воздушное
Емкость топливного бака	20 л
Продолжительность работы 100% / 50% нагрузки	5 / 10 ч
Масса	220 кг с аккумулятом.
Габаритные размеры	900 x 645 x 615 мм
Уровень шума L _{WA}	106 дБ(А)
Уровень звукового давления (10м)	78 дБ(А)
Принадлежности (опция)	Номер заказа
Металлорукав	904872 ³⁾
Переходник для металлорукава	904892
Бортовой компьютер UBC	908254 ¹⁾⁶⁾
RCD-защитный автомат (с компл. заземления)	904400 ¹⁾⁶⁾⁸⁾
Комплект водонепрониц. розеток 1~	903051 ⁶⁾
Комплект водонепрониц. розеток 3~	903096 ⁶⁾
Устройство контроля изоляции, по GW308	988498 ¹⁾⁶⁾
Шасси	016974
Станд. аккумулятор для запуска	901067 (е-стартер)
Ручной переключатель MNU (внешн.)	988331
Аварийное автоматическое устройство BLC	988309 ⁴⁾⁶⁾



6) Установка возможна только на заводе
7) только в сочетании с монтажным комплектом

8) не поставляется в сочетании с устройством контроля изоляции по GW 308
9) не поставл. в сочетании с устройств. контр. изоляц. или с защитой от тока утечки

11014

ДИЗЕЛЬ

Серийно с электростартом. Возможные применения: электроинструмент большой мощности, оборудование дуговой сварки, компрессоры, настольные пилы, электросварочное оборудование. Аварийное питание. Компактный дизайн. Автоматический останов при пониженном уровне масла в двигателе. Особо долгий срок службы двигателя. Розетки 3~ электростанции: 1x CEE 3~ 16A, 1x CEE 1~ 32A, 1x Schuko. Розетки 1~ электростанции: 1x Schuko, клеммная колодка.

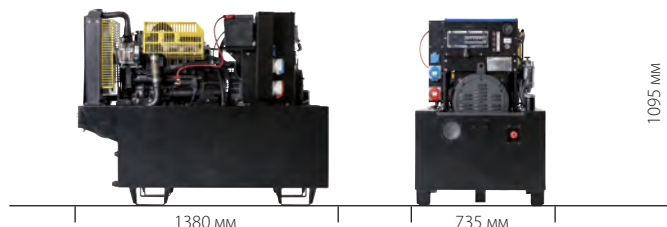

11014 ED-S/MEDA **11014 E-S/MEDA**
 Номер заказа: 987242 Номер заказа: 987247
 GTIN: 4038469101576 GTIN: 4038469101569

Тип генератора	синхронный
Ном. мощность 3~ cos φ 0,8	11000 / - BA
Ном. мощность 1~ cos φ 0,8	4000 / 11700 BA
Напряжение 3~	400 / - В
Напряжение 1~	230 В
Ток 3~	15,8 А
Макс. суммарный ток 1~	17 / 41 А
Ток 1~ (CEE)	16 / 41 А
Ток 1~ (Schuko)	16 А
Макс. пусковой ток при cos φ = 0,6 (и 20% падении напряжения)	22 / - А 3~ 32 / 55 А 1~
Частота	50 Гц
Степень защиты генератора	IP 23
Тип двигателя	Mitsubishi S3L2
Количество цилиндров	3
Скорость вращения	1500 об/мин
Тип топлива	дизель
Вместимость масляной системы	4,2 л
Мощность двигателя	9,6 кВт
Охлаждение двигатель/генератор	Жидкостное / воздушное
Емкость топливного бака	210 л
Продолжительность работы 100% / 50% нагрузки	75 / 120 ч
Масса	510 кг без аккумулят.
Габаритные размеры	1380 x 735 x 1095 мм
Уровень шума L _{WA}	100 дБ(А)
Уровень звукового давления (10м)	72 дБ(А)

Принадлежности (опция)	Номер заказа
Металлорукав	904872 ³⁾
Устройство дистанционного управления FFS	908252 ¹⁾²⁾⁴⁾⁶⁾
Комплект водонепрониц. розеток	903052 ⁶⁾
Комплект для заземления	908250
RCD-защитный автомат (с компл. заземления)	904400 ¹⁾⁶⁾⁸⁾
Устройство контроля изоляции, по GW308	988518 ¹⁾⁶⁾
Starterbatterie	901059
Кожух радиатора	923534
Ручной переключатель MNU (внешн.)	988331
Крышка генератора	923531
Подогрев охлаждающей жидкости	904836 ⁶⁾
Аварийное автоматическое устройство NS 10	По запросу

15014

ДИЗЕЛЬ

Серийно с электростартом. Возможные применения: электроинструмент большой мощности, оборудование дуговой сварки, компрессоры, настольные пилы, электросварочное оборудование. Аварийное питание. Компактный дизайн. Автоматический останов при пониженном уровне масла в двигателе. Особо долгий срок службы двигателя. Розетки 3~ электростанции: 1x CEE 3~ 16A, 1x CEE 1~ 32A, 1x Schuko. Розетки 1~ электростанции: 1x Schuko, клеммная колодка.

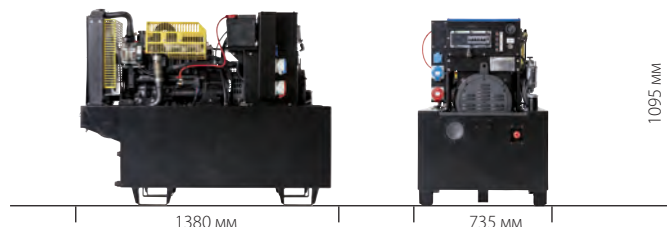

15014 ED-S/MEDA **15014 E-S/MEDA**
 Номер заказа: 987244 Номер заказа: 987243
 GTIN: 4038469101521 GTIN: 4038469101514

Тип генератора	синхронный
Ном. мощность 3~ cos φ 0,8	15000 / - BA
Ном. мощность 1~ cos φ 0,8	6000 / 15000 BA
Напряжение 3~	400 / - В
Напряжение 1~	230 В
Ток 3~	21,8 А
Макс. суммарный ток 1~	26 / 65 А
Ток 1~ (CEE)	26 / 63 А
Ток 1~ (Schuko)	16 А
Макс. пусковой ток при cos φ = 0,6 (и 20% падении напряжения)	30 / - А 3~ 32 / 89 А 1~
Частота	50 Гц
Степень защиты генератора	IP 23
Тип двигателя	Mitsubishi S4L2
Количество цилиндров	4
Скорость вращения	1500 об/мин
Тип топлива	дизель
Вместимость масляной системы	5,6 л
Мощность двигателя	13,6 кВт
Охлаждение двигатель/генератор	Жидкостное / воздушное
Емкость топливного бака	210 л
Продолжительность работы 100% / 50% нагрузки	50 / 85 ч
Масса	520 кг без аккумулят.
Габаритные размеры	1380 x 735 x 1095 мм
Уровень шума L _{WA}	100 дБ(А)
Уровень звукового давления (10м)	72 дБ(А)

Принадлежности (опция)	Номер заказа
Металлорукав	904872 ³⁾
Устройство дистанционного управления FFS	908252 ¹⁾²⁾⁴⁾⁶⁾
Комплект водонепрониц. розеток	903052 ⁶⁾
Комплект для заземления	908250
RCD-защитный автомат (с компл. заземления)	904400 ¹⁾⁶⁾⁸⁾
Устройство контроля изоляции, по GW308	988518 ¹⁾⁶⁾
Станд. аккумулятор для запуска	901059
Кожух радиатора	923534
Ручной переключатель MNU (внешн.)	988332
Крышка генератора	923531
Подогрев охлаждающей жидкости	904836 ⁶⁾
Аварийное автоматическое устройство NS 10 внешняя	988227
GSM-Модем для NS 10	904849

20012

НОВИНКА ДИЗЕЛЬ

Электростанция открытого типа с двигателем масляного охлаждения Deutz. Контрольная панель IS10 с LCD экраном, индикация силы тока, напряжения, мощности, частоты, моточасов. Кнопка аварийного останова. Компактная конструкция. Автоматический останов при пониженном уровне масла в двигателе. Особо долгий срок службы. Подключение: неразъемное соединение.

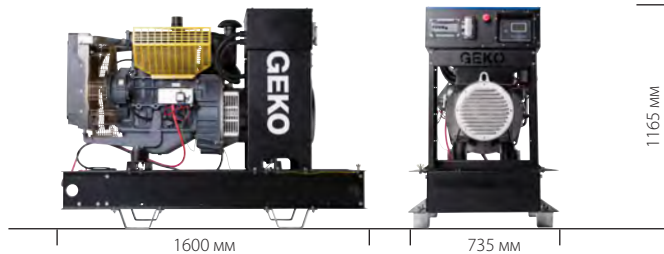

20012 ED-S/DEDA

Номер заказа: 986799

Тип генератора	синхронный
Ном. мощность 3~ cos φ 0,8	20000 ВА
Напряжение 3~	400 В
Напряжение 1~	230 В
Ток 3~	30 А
Частота	50 Гц
Степень защиты генератора	IP 23
Тип двигателя	Deutz D2011 L3
Количество цилиндров	3
Скорость вращения	1500 об/мин
Тип топлива	дизель
Вместимость масляной системы	5,5 л
Мощность двигателя	20,4 кВт
Стартерная аккумуляторная батарея	12 В / 90 Ah
Охлаждение двигатель/генератор	Масляное / воздушное
Емкость топливного бака	85 / 550 л
Расход топлива 100% / 75% нагрузки	5,0 / 3,9 л/ч
Масса	570 кг
Габаритные размеры	1600 x 735 x 1165 мм
Уровень шума L _{WA}	121 дБ(А)
Уровень звукового давления (10m)	93 дБ(А)

Принадлежности (опция)	Номер заказа
Аварийное автоматическое устройство NS 10	904730
GSM-Модем для NS 10	904849
Устройство холодного старта	904718
Подогрев масла	904838
RCD-защитный автомат (с компл. заземления)	904823
Топливный бак 85 литров	988602
Топливный бак 550 литров	988603
Станд. аккумулятор для запуска	901059

30012

НОВИНКА ДИЗЕЛЬ

Электростанция открытого типа с двигателем масляного охлаждения Deutz. Контрольная панель IS10 с LCD экраном, индикация силы тока, напряжения, мощности, частоты, моточасов. Кнопка аварийного останова. Компактная конструкция. Автоматический останов при пониженном уровне масла в двигателе. Особо долгий срок службы. Подключение: неразъемное соединение.

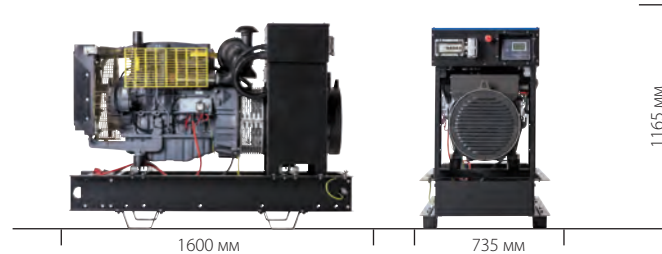

30012 ED-S/DEDA

Номер заказа: 986798

Тип генератора	синхронный
Ном. мощность 3~ cos φ 0,8	30000 ВА
Напряжение 3~	400 В
Напряжение 1~	230 В
Ток 3~	43 А
Частота	50 Гц
Степень защиты генератора	IP 23
Тип двигателя	Deutz D2011 L4
Количество цилиндров	4
Скорость вращения	1500 об/мин
Тип топлива	дизель
Вместимость масляной системы	10 л
Мощность двигателя	30,9 кВт
Стартерная аккумуляторная батарея	12 В / 90 Ah
Охлаждение двигатель/генератор	Масляное / воздушное
Емкость топливного бака	85 / 550 л
Расход топлива 100% / 75% нагрузки	7,3 / 5,3 л/ч
Масса	632 кг
Габаритные размеры	1600 x 735 x 1165 мм
Уровень шума L _{WA}	122 дБ(А)
Уровень звукового давления (10m)	94 дБ(А)

Принадлежности (опция)	Номер заказа
Аварийное автоматическое устройство NS 10	904742
GSM-Модем для NS 10	904849
Устройство холодного старта	904718
Подогрев масла	904838
RCD-защитный автомат (с компл. заземления)	904824
Топливный бак 85 литров	988602
Топливный бак 550 литров	988603
Станд. аккумулятор для запуска	901059

40012

НОВИНКА ДИЗЕЛЬ

Электростанция открытого типа с двигателем масляного охлаждения Deutz. Контрольная панель IS10 с LCD экраном, индикация силы тока, напряжения, мощности, частоты, моточасов. Кнопка аварийного останова. Компактная конструкция. Автоматический останов при пониженном уровне масла в двигателе. Особо долгий срок службы. Подключение: неразъемное соединение.

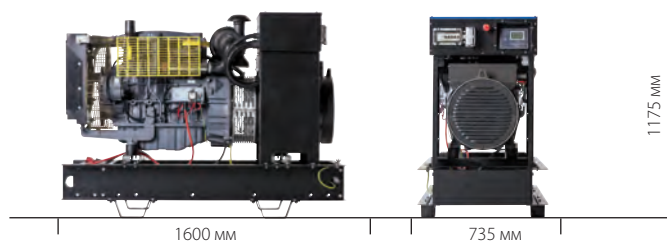

40012 ED-S/DEDA

Номер заказа: 986829

Тип генератора	синхронный
Ном. мощность 3~ cos φ 0,8	40000 ВА
Напряжение 3~	400 В
Напряжение 1~	230 В
Ток 3~	57,5 А
Частота	50 Гц
Степень защиты генератора	IP 23
Тип двигателя	Deutz BF4M2011
Количество цилиндров	4
Скорость вращения	1500 об/мин
Тип топлива	дизель
Вместимость масляной системы	14 л
Мощность двигателя	41,2 кВт
Стартерная аккумуляторная батарея	12 В / 90 Ah
Охлаждение двигатель/генератор	Масляное / воздушное
Емкость топливного бака	85 / 550 л
Расход топлива 100% / 75% нагрузки	9,3 / 6,8 л/ч
Масса	700 кг
Габаритные размеры	1600 x 735 x 1175 мм
Уровень звукового давления (10m)	95 дБ(А)

Принадлежности (опция)	Номер заказа
Аварийное автоматическое устройство NS 10	904730
GSM-Модем для NS 10	904849
Устройство холодного старта	904718
Подогрев масла	904838
RCD-защитный автомат (с компл. заземления)	904823
Топливный бак 85 литров	988602
Топливный бак 550 литров	988603
Станд. аккумулятор для запуска	901059

60012

НОВИНКА ДИЗЕЛЬ

Электростанция открытого типа с двигателем масляного охлаждения Deutz. Контрольная панель IS10 с LCD экраном, индикация силы тока, напряжения, мощности, частоты, моточасов. Кнопка аварийного останова. Компактная конструкция. Автоматический останов при пониженном уровне масла в двигателе. Особо долгий срок службы. Подключение: неразъемное соединение.

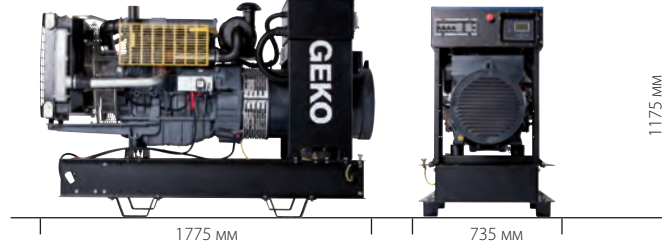

60012 ED-S/DEDA

Номер заказа: 986832

Тип генератора	синхронный
Ном. мощность 3~ cos φ 0,8	60000 ВА
Напряжение 3~	400 В
Напряжение 1~	230 В
Ток 3~	87 А
Частота	50 Гц
Степень защиты генератора	IP 23
Тип двигателя	Deutz BF4M2011C
Количество цилиндров	4
Скорость вращения	1500 об/мин
Тип топлива	дизель
Вместимость масляной системы	14 л
Мощность двигателя	59 кВт
Стартерная аккумуляторная батарея	12 В / 90 Ah
Охлаждение двигатель/генератор	Масляное / воздушное
Емкость топливного бака	85 / 550 л
Расход топлива 100% / 75% нагрузки	14,1 / 10,8 л/ч
Масса	778 кг
Габаритные размеры	1775 x 735 x 1175 мм
Уровень звукового давления (10m)	97 дБ(А)

Принадлежности (опция)	Номер заказа
Аварийное автоматическое устройство NS 10	904730
GSM-Модем для NS 10	904849
Устройство холодного старта	904710
Подогрев масла	904838
RCD-защитный автомат (с компл. заземления)	904823
Топливный бак 85 литров	988602
Топливный бак 550 литров	988603
Станд. аккумулятор для запуска	901059

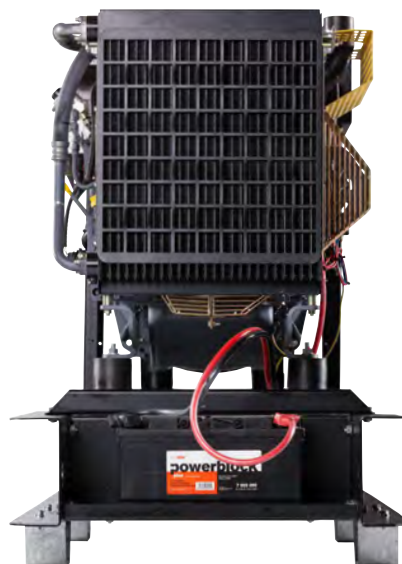
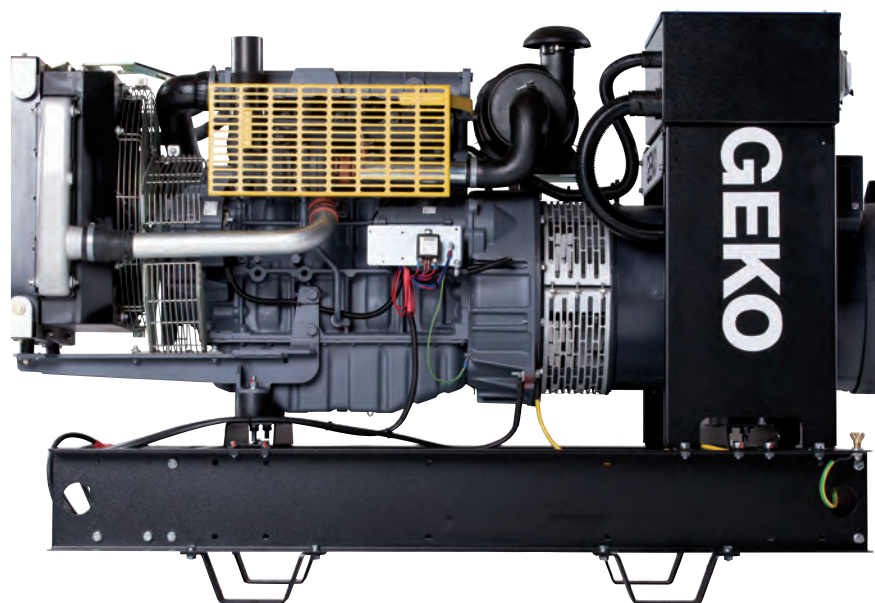

Тип	Номер заказа	мощность кВА	Длина мм	Ширина мм	Высота мм	Масса кг	двигателя	Тип двигателя
100014 ED-S/DEDA	985803	100,0	2120	940	1580	1160	DEUTZ	BF4M1013EC
130014 ED-S/DEDA	985805	130,0	2300	1090	1800	1570	DEUTZ	BF4M1013FC
150014 ED-S/DEDA	985807	150,0	2503	1116	1756	1760	DEUTZ	BF6M1013EC
200014 ED-S/DEDA	985809	200,0	2655	1113	1915	2120	DEUTZ	BF6M1013FCG3
250014 ED-S/DEDA	985811	250,0	2700	1080	1900	2350	DEUTZ	TCD2013L064V
300010 ED-S/VEDA	986949	300,0	3000	1275	2020	4200	VOLVO-PENTA	TAD1341GE
380010 ED-S/VEDA	986950	350,0	3114	1275	2020	3410	VOLVO-PENTA	TAD1343GE
400010 ED-S/VEDA	986951	400,0	3120	1280	2020	3300	VOLVO-PENTA	TAD1344GE
450010 ED-S/VEDA	986952	450,0	3120	1280	2020	3450	VOLVO-PENTA	TAD1345GE
500010 ED-S/VEDA	986953	500,0	3300	1300	2250	3750	VOLVO-PENTA	TAD1641GE
570010 ED-S/VEDA	986954	570,0	3360	1300	2250	4270	VOLVO-PENTA	TAD1642GE
620010 ED-S/VEDA	986955	620,0	3460	1350	2300	4230	VOLVO-PENTA	TWD1643GE
730010 ED-S/KEDA	986956	730,0	4000	2100	2100	7300	PERKINS	4006-23TAG2A
800010 ED-S/KEDA	986957	800,0	4000	2100	2100	7300	PERKINS	4006-23TAG3A
1035010 ED-S/KEDA	986958	1035,0	5018	2062	2175	8410	PERKINS	4008TAG2A
1253010 ED-S/KEDA	986959	1253,0	5230	2030	2368	9800	PERKINS	4012-46TWG2A
1500010 ED-S/KEDA	986960	1500,0	5230	2030	2352	12150	PERKINS	4012-46TAG2A
1700010 ED-S/KEDA	986961	1705,0	5230	2198	2373	11208	PERKINS	4012-46TAG3A
2000010 ED-S/KEDA	986962	2000,0	-	-	-	-	PERKINS	4016-61TRG2

Аксессуары как устройство холодного пуска, аварийные автоматические устройства, синхронизации по запросу

Сварка

PROFESSIONAL WELDING GENSETS

integrated welding sockets

High mobility

Convincing technology

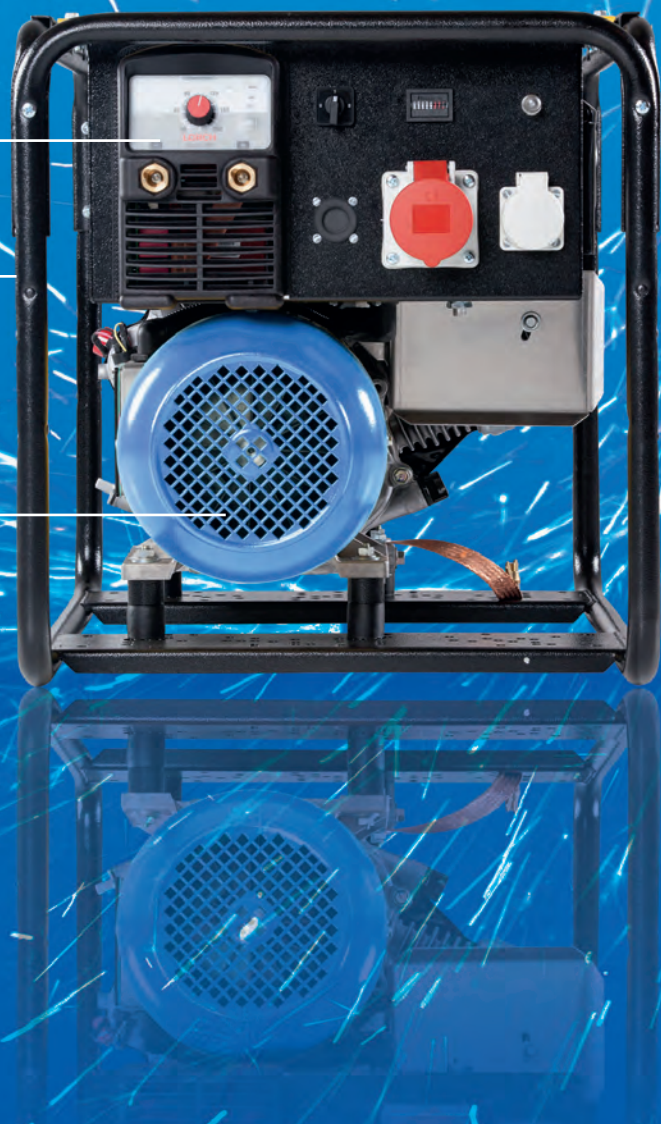

6410 Сварочник

Возможные применения: электроинструмент большой мощности, дисковые пилы, углошлифовальные машины, компрессоры, газонокосилки, электрические рубанки, водяные насосы, электросварочное оборудование. Автоматический останов при пониженном уровне масла в двигателе. Встроенный инверторный сварочный аппарат- LORCH Handy 200. Возможность одновременной сварки и генерации электроэнергии. Розетки: 1x CEE 3~ 16A, 1x Schuko, большие сварочные гнезда.

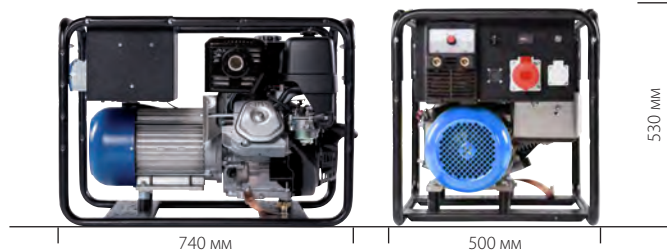

6410 EDW-A/HHBA **6410 EDW-A/HEBA**
 Номер заказа: 986230 Номер заказа: 986231
 GTIN: 4038469962306 GTIN: 4038469962313

Тип генератора	асинхронный
Ном. мощность 3~ cos φ 1,0	5900 ВА
Ном. мощность 1~ cos φ 1,0	5000 ВА
Напряжение 3~	400 В
Напряжение 1~	230 В
Ток 3~	8,2 А
Ток 1~ (Schuko)	16 А
Частота	50 Гц
Степень защиты генератора	IP 54
Тип двигателя	GX390 Low Noise
Количество цилиндров	1
Скорость вращения	3000 об/мин
Тип топлива	Бензин
Вместимость масляной системы	1,1 л
Мощность двигателя	7,5 кВт
Охлаждение двигатель/генератор	воздушное / воздушное
Емкость топливного бака	6,5 л
Продолжительность работы 100% / 50% нагрузки	2 / 3,5 ч
Масса	102 кг без аккумуля.
Габаритные размеры	740 x 500 x 530 мм
Сварочный ток	10 - 200 А
Электроды	1,5 - 5 мм Ø
CEL электроды	1,5 - 3,2 мм Ø
Уровень шума L _{WA}	98 дБ(А)
Уровень звукового давления (10м)	70 дБ(А)

Принадлежности (опция)	Номер заказа
Металлорукав	904872 ³⁾
Переходник для металлорукава	904879
Комплект для заземления	908250
Шасси	988548
Станд. аккумулятор для запуска	020316 (е-стартер)
Грузоподъемное приспособление	911643

6410 Сварочник

ДИЗЕЛЬ

Возможные применения: электроинструмент большой мощности, дисковые пилы, углошлифовальные машины, компрессоры, газонокосилки, электрические рубанки, водяные насосы, электросварочное оборудование. Автоматический останов при пониженном уровне масла в двигателе. Встроенный инверторный сварочный аппарат- LORCH Handy 200. Возможность одновременной сварки и генерации электроэнергии. Розетки: 1x CEE 3~ 16A, 1x Schuko, большие сварочные гнезда.

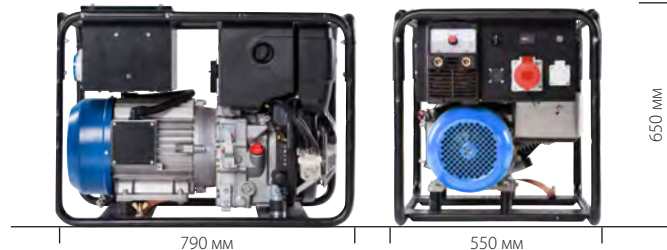

6410 EDW-A/ZEDA
 Номер заказа: 986233
 GTIN: 4038469100845

Тип генератора	асинхронный
Ном. мощность 3~ cos φ 1,0	5900 ВА
Ном. мощность 1~ cos φ 1,0	5000 ВА
Напряжение 3~	400 В
Напряжение 1~	230 В
Ток 3~	8,2 А
Ток 1~ (Schuko)	16 А
Частота	50 Гц
Степень защиты генератора	IP 54
Тип двигателя	Hatz 1B50
Количество цилиндров	1
Скорость вращения	3000 об/мин
Тип топлива	дизель
Вместимость масляной системы	1,5 л
Мощность двигателя	7,6 кВт
Охлаждение двигатель/генератор	воздушное / воздушное
Емкость топливного бака	5 л
Продолжительность работы 100% / 50% нагрузки	2,2 / 3,5 ч
Масса	117 кг без аккумуля.
Габаритные размеры	790 x 550 x 650 мм
Сварочный ток	10 - 200 А
Электроды	1,5 - 5 мм Ø
CEL электроды	1,5 - 3,2 мм Ø
Уровень шума L _{WA}	100 дБ(А)
Уровень звукового давления (10м)	72 дБ(А)

Принадлежности (опция)	Номер заказа
Металлорукав	904872 ³⁾
Переходник для металлорукава	904887
Комплект для заземления	908250
Шасси	988548
Станд. аккумулятор для запуска	901067
Грузоподъемное приспособление	911643

6400 Сварочник (400В/230В)

Возможные применения: электроинструмент большой мощности, дисковые пилы, углошлифовальные машины, компрессоры, газонокосилки, электрические рубанки, водяные насосы, электросварочное оборудование. Автоматический останов при пониженном уровне масла в двигателе. 1x CEE 3~ 16A, 1x Schuko, Предохранитель, большие сварочные гнезда.



740 мм

500 мм

530 мм

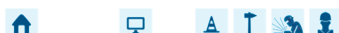

6400 EDW-S/HHBA

Номер заказа: 986224
GTIN: 4038469100876

6400 EDW-S/HEBA

Номер заказа: 986226
GTIN: 4038469100883

Тип генератора	синхронный
Ном. мощность 3~ cos φ 1,0	6200 ВА
Ном. мощность 1~ cos φ 1,0	3700 ВА
Напряжение 3~	400 В
Напряжение 1~	230 В
Ток 3~	9 А
Макс. суммарный ток 1~	16 А
Ток 1~ (Schuko)	16 А
Частота	50 Гц
Степень защиты генератора	IP 23
Тип двигателя	Honda GX 390 LowNoise
Количество цилиндров	1
Скорость вращения	3000 об/мин
Тип топлива	Бензин
Вместимость масляной системы	1,3 л
Мощность двигателя	7,5 кВт
Охлаждение двигатель/генератор	воздушное / воздушное
Емкость топливного бака	6,5 л
Продолжительность работы 100% / 50% нагрузки	2,8 ч
Масса	106/111 кг без аккумуля.
Габаритные размеры	740 x 500 x 530 мм
Сварочный ток	200 А
Уровень шума L _{WA}	98 дБ(А)
Уровень звукового давления (10м)	70 дБ(А)

Принадлежности (опция)	Номер заказа
Металлорукав	904872 ³⁾
Переходник для металлорукава	904879
Комплект для заземления	908250
Шасси	988548
Грузоподъемное приспособление	911643
Станд. аккумулятор для запуска	020316

6401 Сварочник (230В)

Возможные применения: электроинструмент большой мощности, дисковые пилы, углошлифовальные машины, компрессоры, газонокосилки, электрические рубанки, водяные насосы, электросварочное оборудование. Автоматический останов при пониженном уровне масла в двигателе. 1x CEE 1~ 32A, 1x Schuko, Предохранитель, большие сварочные гнезда.



740 мм

500 мм

530 мм



6401 EW-S/HHBA

Номер заказа: 986220
GTIN: 4038469100852

6401 EW-S/HEBA

Номер заказа: 986222
GTIN: 4038469100869

Тип генератора	синхронный
Ном. мощность 1~ cos φ 1,0	5000 ВА
Напряжение 1~	230 В
Макс. суммарный ток 1~	21,7 А
Ток 1~ (CEE)	21,7 А
Ток 1~ (Schuko)	16 А
Частота	50 Гц
Степень защиты генератора	IP 23
Тип двигателя	Honda GX 390 LowNoise
Количество цилиндров	1
Скорость вращения	3000 об/мин
Тип топлива	Бензин
Вместимость масляной системы	1,3 л
Мощность двигателя	7,5 кВт
Охлаждение двигатель/генератор	воздушное / воздушное
Емкость топливного бака	6,5 л
Продолжительность работы 100% / 50% нагрузки	2,8 ч
Масса	106/111 кг без аккумуля.
Габаритные размеры	740 x 500 x 530 мм
Сварочный ток	200 А
Уровень шума L _{WA}	98 дБ(А)
Уровень звукового давления (10м)	70 дБ(А)

Принадлежности (опция)	Номер заказа
Металлорукав	904872 ³⁾
Переходник для металлорукава	904879
Комплект для заземления	908250
Шасси	988548
Грузоподъемное приспособление	911643
Станд. аккумулятор для запуска	020316

6) Установка возможна только на заводе
7) только в сочетании с монтажным комплектом

8) не поставляется в сочетании с устройством контроля изоляции по GW 308
9) не поставл. в сочетании с устройств. контр. изоляц. или с защитой от тока утечки

Super Silent

ЕДВА СЛЫШЕН. ВЫСОКАЯ МОЩНОСТЬ.

Сверхтихий благодаря шумоподавляющему сплошному корпусу

Высокая мобильность

Впечатляющие технологии





4411

НОВИНКА

Компактная шумоизолирующая конструкция. Особо малошумный двигатель, с большим воздушным фильтром и большим глушителем. Встроенная в распределительную аккумуляторная батарея. Автоматический останов при пониженном уровне масла в двигателе. Индикация уровня топлива. Отключаемый стартовый усилитель. Подключение: розетки: 1x CEE 16A-1фазн., 1x Schuko.

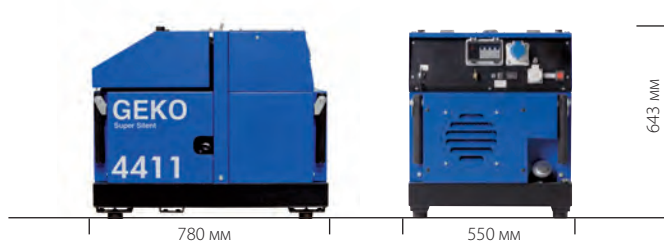

4411 E-AA/HHBA SS

Номер заказа: 988422
GTIN: 4038469100241

4411 E-AA/HEBA SS

Номер заказа: 988423
GTIN: 4038469100159

Тип генератора	асинхронный
Ном. мощность 1~ cos φ 1,0	3700 ВА
Напряжение 1~	230 В
Макс. суммарный ток 1~	16 А
Ток 1~ (CEE)	16 А
Ток 1~ (Schuko)	16 А
(и 20% падении напряжения)	25 А 1~
Частота	50 Гц
Степень защиты генератора	IP 54
Тип двигателя	Honda GX 270 Super Silent
Количество цилиндров	1
Скорость вращения	3000 об/мин
Тип топлива	Бензин
Вместимость масляной системы	1,1 л
Мощность двигателя	5,4 кВт
Охлаждение двигатель/генератор	воздушное / воздушное
Емкость топливного бака	23 л
Продолжительность работы 100% / 50% нагрузки	9,5 / 17 ч
Масса	140 кг
Габаритные размеры	780 x 550 x 643 мм
Уровень шума L _{WA}	93 дБ(А)
Уровень звукового давления (10м)	65 дБ(А)

Принадлежности (опция)	Номер заказа
Металлорукав	904872
Комплект водонепрониц. розеток	903051 ⁶⁾
Комплект для заземления	908250
Устр. контроля изоляции, внешнее, по GW308	018520
Ручной переключатель MNU (внешн.)	988330
Аварийное автоматическое устройство NS 10	По запросу
Дополнительный бак 100 л	924158 ⁵⁾⁶⁾
Опция «Эконом» (Ручной - / Электростарт)	988917/ 988920
Опционально крышка топливного бака с замком	900615

5411

НОВИНКА

Компактная шумоизолирующая конструкция. Особо малошумный двигатель, с большим воздушным фильтром и большим глушителем. Встроенная в распределительную аккумуляторная батарея. Автоматический останов при пониженном уровне масла в двигателе. Индикация уровня топлива. Отключаемый стартовый усилитель. Подключение: розетки: 1x CEE 16A-3фазн., 1x CEE 16A-1фазн., 1x Schuko.



5411 ED-AA/HHBA SS

Номер заказа: 988426
GTIN: 4038469100258

5411 ED-AA/HEBA SS

Номер заказа: 988427
GTIN: 4038469100166

Тип генератора	асинхронный
Ном. мощность 3~ cos φ 1,0	4000 ВА
Ном. мощность 1~ cos φ 1,0	3600 ВА
Напряжение 3~	400 В
Напряжение 1~	230 В
Ток 3~	5,8 А
Макс. суммарный ток 1~	16 А
Ток 1~ (CEE)	16 А
Ток 1~ (Schuko)	16 А
Макс. пусковой ток при cos φ = 0,6 (и 20% падении напряжения)	12,5 А 3~ 22 А 1~
Частота	50 Гц
Степень защиты генератора	IP 54
Тип двигателя	Honda GX 270 Super Silent
Количество цилиндров	1
Скорость вращения	3000 об/мин
Тип топлива	Бензин
Вместимость масляной системы	1,1 л
Мощность двигателя	5,4 кВт
Охлаждение двигатель/генератор	воздушное / воздушное
Емкость топливного бака	23 л
Продолжительность работы 100% / 50% нагрузки	9 / 16,5 ч
Масса	140 кг
Габаритные размеры	780 x 565 x 643 мм
Уровень шума L _{WA}	93 дБ(А)
Уровень звукового давления (10м)	65 дБ(А)

Принадлежности (опция)	Номер заказа
Металлорукав	904872
Комплект водонепрониц. розеток	903052 ⁶⁾
Комплект для заземления	908250
Устр. контроля изоляции, внешнее, по GW308	018520
Ручной переключатель MNU (внешн.)	988331
Аварийное автоматическое устройство NS 10	988253
Дополнительный бак 100 л	924158 ⁵⁾⁶⁾
Опция «Эконом» (Ручной - / Электростарт)	988918/ 988921
Опционально крышка топливного бака с замком	900615

6) Установка возможна только на заводе
7) только в сочетании с монтажным комплектом

8) не поставляется в сочетании с устройством контроля изоляции по GW 308
9) не поставл. в сочетании с устройств. контр. изоляц. или с защитой от тока утечки

7411

НОВИНКА

Компактная шумоизолирующая конструкция. Особо маломощный двигатель, с большим воздушным фильтром и большим глушителем. Встроенная в распределительную аккумуляторную батарею. Автоматический останов при пониженном уровне масла в двигателе. Индикация уровня топлива. Отключаемый стартовый усилитель. Подключение: розетки: CEE 16А-3фазн., 1х CEE 32А-1фазн., 1х Schuko.

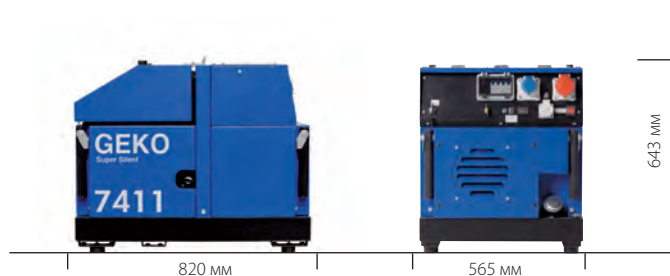

7411 ED-AA/HHBA SS

Номер заказа: 988434
GTIN: 4038469100265

7411 ED-AA/HEBA SS

Номер заказа: 988435
GTIN: 4038469100043

Тип генератора	асинхронный
Ном. мощность 3~ cos φ 1,0	6500 ВА
Ном. мощность 1~ cos φ 1,0	5520 ВА
Напряжение 3~	400 В
Напряжение 1~	230 В
Ток 3~	9,4 А
Макс. суммарный ток 1~	24 А
Ток 1~ (CEE)	24 А
Ток 1~ (Schuko)	16 А
Макс. пусковой ток при cos φ = 0,6 (и 20% падении напряжения)	25 А 3~ 40 А 1~
Частота	50 Гц
Степень защиты генератора	IP 54
Тип двигателя	Honda GX 390 Super Silent
Количество цилиндров	1
Скорость вращения	3000 об/мин
Тип топлива	Бензин
Вместимость масляной системы	1,1 л
Мощность двигателя	7,5 кВт
Охлаждение двигатель/генератор	воздушное / воздушное
Емкость топливного бака	23 л
Продолжительность работы 100% / 50% нагрузки	7 / 12,5 ч
Масса	162 кг
Габаритные размеры	820 x 565 x 643 мм
Уровень шума L _{WA}	93 дБ(А)
Уровень звукового давления (10м)	65 дБ(А)

Принадлежности (опция)	Номер заказа
Металлорукав	904872
Комплект водонепрониц. розеток	903052 ⁶⁾
Комплект для заземления	908250
GW308	988469
Ручной переключатель MNU (внешн.)	988331
Аварийное автоматическое устройство NS 10	988253
Дополнительный бак 100 л	924158 ⁵⁾⁶⁾
Опция «Эконом»	988919/ 988922
Опционально крышка топливного бака с замком	900615

9000

Компактная шумоизолирующая конструкция. Возможные применения: электроинструмент большой мощности, компрессоры, насосы, большие строительные машины, оборудование газозлектрической и электросварки. Автоматический останов при пониженном уровне масла в двигателе. Отключаемый стартовый усилитель. Регулирование скорости вращения двигателя в зависимости от величины нагрузки для 9002 ED-AA/SEBA SS. Подключение: розетки: 1х CEE-16А-3фазн., 1х CEE 32А-1фазн., 1х Schuko.

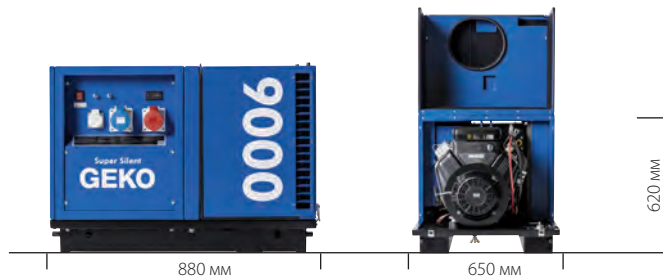

9000 ED-AA/SEBA SS

Номер заказа: 986615
GTIN: 4038469966151

Тип генератора	асинхронный
Ном. мощность 3~ cos φ 1,0	9000 ВА
Ном. мощность 1~ cos φ 1,0	6000 ВА
Напряжение 3~	400 В
Напряжение 1~	230 В
Ток 3~	13 А
Макс. суммарный ток 1~	26 А
Ток 1~ (CEE)	26 А
Ток 1~ (Schuko)	16 А
Макс. пусковой ток при cos φ = 0,6 (и 20% падении напряжения)	30 А 3~ 55 А 1~
Частота	50 Гц
Степень защиты генератора	IP 54
Тип двигателя	B&S 18 HP
Количество цилиндров	2
Скорость вращения	3000 об/мин
Тип топлива	Бензин
Вместимость масляной системы	1,7 л
Мощность двигателя	12,1 кВт
Охлаждение двигатель/генератор	воздушное / воздушное
Емкость топливного бака	20 л
Продолжительность работы 100% / 50% нагрузки	4 / 7,5 ч
Масса	187 кг с аккумуля.
Габаритные размеры	880 x 650 x 620 мм
Уровень шума L _{WA}	89 дБ(А)
Уровень звукового давления (10м)	57 дБ(А)

Принадлежности (опция)	Номер заказа
Металлорукав	904872 ³⁾
Устройство дистанционного управления FFS	908247 ¹⁾²⁾⁴⁾⁶⁾
Комплект для заправки из канистры	988530
RCD-защитный автомат (с компл. заземления)	904400 ¹⁾⁶⁾⁸⁾
Устройство контроля изоляции, по GW308	988528 ¹⁾⁶⁾
Шасси	988548
Ручной переключатель MNU (внешн.)	988331
Аварийное автоматическое устройство BLC	988321 ⁴⁾⁶⁾
Комплект водонепрониц. розеток	903052 ⁶⁾
Топливный шланг для дополнительного бака	915230
Опция «Эконом»	988914

12000

НОВИНКА

Компактная шумоизолирующая конструкция. Серийно с электростартом. Возможные применения: электроинструмент большой мощности, компрессоры, насосы, большие строительные машины, оборудование газозлектрической и электросварки. Автоматический останов при пониженном уровне масла в двигателе. Подключение: розетки: 1x CEE 32A-3фазн., 1x CEE 32A-1фазн., 1x Schuko.

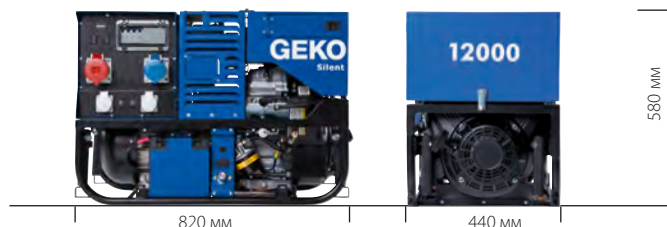

12000 ED-S/SEBA S

Номер заказа: V5123
GTIN: 4038469100128

Тип генератора	синхронный
Ном. мощность 3~ cos φ 0,8	12000 ВА
Ном. мощность 1~ cos φ 0,8	6000 ВА
Напряжение 3~	400 В
Напряжение 1~	230 В
Ток 3~	17 А
Макс. суммарный ток 1~	42 А
Ток 1~ (CEE)	26 А
Ток 1~ (Schuko)	16 А
Макс. пусковой ток при cos φ = 0,6 (и 20% падении напряжения)	30 А 3~ 55 А 1~
Частота	50 Гц
Степень защиты генератора	IP 54
Тип двигателя	B&S 21 HP
Количество цилиндров	2
Скорость вращения	3000 об/мин
Тип топлива	Бензин
Вместимость масляной системы	1,7 л
Мощность двигателя	13,8 кВт
Охлаждение двигатель/генератор	воздушное / воздушное
Емкость топливного бака	16,5 л
Продолжительность работы 100% / 50% нагрузки	4 / 6,5 ч
Масса	148 кг с аккумулятом.
Габаритные размеры	820 x 440 x 580 мм
Уровень шума L ^{WA}	96 дБ(А)
Уровень звукового давления (10м)	68 дБ(А)

Принадлежности (опция)	Номер заказа
Металлорукав	904872 ³⁾
Устройство дистанционного управления FFS	908244 ¹⁾²⁾⁴⁾⁶⁾
Комплект для заправки из канистры	988530
RCD-защитный автомат (с компл. заземления)	904400 ¹⁾⁶⁾⁸⁾
Устройство контроля изоляции, по GW308	988611 ¹⁾⁶⁾
шасси (требуется теплопроводящая перегородка)	988548
теплопроводная перегородка для шасси	923699
Ручной переключатель MNU (внешн.)	988332
Аварийное автоматическое устройство BLC	988278 ⁴⁾⁶⁾
Комплект водонепрониц. розеток	903097 ⁶⁾
Топливный шланг для дополнительного бака	915230

14000 curve

НОВИНКА

Компактная шумоизолирующая конструкция. Серийно с электростартом. Возможные применения: электроинструмент большой мощности, компрессоры, насосы, большие строительные машины, оборудование газозлектрической и электросварки. Автоматический выключатель, счётчик моточасов, 4 выдвигных ручки, прочная несущая стальная рама, нержавеющей и лёгкий алюминиевый корпус. Подключение: розетки: 1x CEE 16A-3фазн., 1x CEE 32A-1фазн., 2x Schuko 16A



14000 ED-S/SEBA SS curve

Номер заказа: 986558
GTIN: 4038469101545

Тип генератора	синхронный
Ном. мощность 3~ cos φ 0,8	13400 ВА
Ном. мощность 1~ cos φ 0,8	6000 ВА
Напряжение 3~	400 В
Напряжение 1~	230 В
Ток 3~	19,3 А
Ток 1~ (CEE)	26 А
Ток 1~ (Schuko)	16 А
Частота	50 Гц
Степень защиты генератора	IP 54
Тип двигателя	B&S 23 HP
Количество цилиндров	2
Скорость вращения	3000 об/мин
Тип топлива	Бензин
Вместимость масляной системы	1,7 л
Мощность двигателя	14,5 кВт
Охлаждение двигатель/генератор	воздушное / воздушное
Емкость топливного бака	8,5 л
Продолжительность работы 100% нагрузки	1,5 ч
Масса	148,5 кг с аккумулятом.
Габаритные размеры	820 x 440 x 580 мм
Уровень шума L ^{WA}	97 дБ(А)
Уровень звукового давления (10м)	69 дБ(А)

Принадлежности (опция)	Номер заказа
Металлорукав	904872 ³⁾
Устройство дистанционного управления FFS	908245 ¹⁾²⁾⁴⁾⁶⁾
Комплект для заправки из канистры	988530
RCD-защитный автомат (с компл. заземления)	904400 ¹⁾⁶⁾⁸⁾
Устройство контроля изоляции, по GW308	988552 ¹⁾⁶⁾
Шасси	988548
+ Монтажный комплект для шасси	988549
Ручной переключатель MNU (внешн.)	988332
Комплект водонепрониц. розеток	903097 ⁶⁾
Топливный шланг для дополнительного бака	915230
Опция «Эконом»	988916

6) Установка возможна только на заводе

8) не поставляется в сочетании с устройством контроля изоляции по GW 308

7) только в сочетании с монтажным комплектом

9) не поставл. в сочетании с устройств. контр. изоляц. или с защитой от тока утечки

14000

Компактная шумоизолирующая конструкция. Серийно с электростартом. Возможные применения: электроинструмент большой мощности, компрессоры, насосы, большие строительные машины, оборудование газозлектрической и электросварки. Автоматический останов при пониженном уровне масла в двигателе. Подключение: розетки: 1x CEE 32A-3фазн., 1x CEE 32A-1фазн., 2x Schuko.

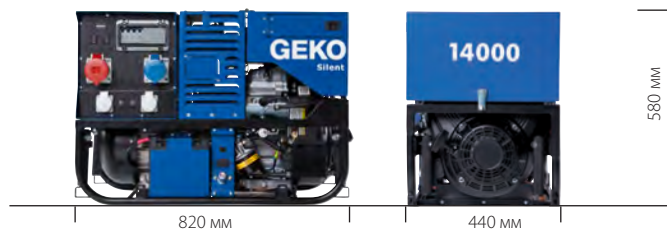

14000 ED-S/SEBA S

Номер заказа: 986650
GTIN: 4038469966502

Тип генератора	синхронный
Ном. мощность 3~ cos φ 1,0	13400 ВА
Ном. мощность 1~ cos φ 1,0	6000 ВА
Напряжение 3~	400 В
Напряжение 1~	230 В
Ток 3~	19,3 А
Макс. суммарный ток 1~	42 А
Ток 1~ (CEE)	26 А
Ток 1~ (Schuko)	16 А
Макс. пусковой ток при cos φ = 0,6 (и 20% падении напряжения)	30 А 3~ 55 А 1~
Частота	50 Гц
Степень защиты генератора	IP 54
Тип двигателя	V&S 23 HP
Количество цилиндров	2
Скорость вращения	3000 об/мин
Тип топлива	Бензин
Вместимость масляной системы	1,7 л
Мощность двигателя	13,8 кВт
Охлаждение двигатель/генератор	воздушное / воздушное
Емкость топливного бака	16,5 л
Продолжительность работы 100% / 50% нагрузки	4 / 6,5 ч
Масса	148 кг с аккумулятом.
Габаритные размеры	820 x 440 x 580 мм
Уровень шума L _{WA}	96 дБ(А)
Уровень звукового давления (10м)	68 дБ(А)

Принадлежности (опция)	Номер заказа
Металлорукав	904872 ³⁾
Устройство дистанционного управления FFS	908244 ¹⁾²⁾⁴⁾⁶⁾
Комплект для заправки из канистры	988530
RCD-защитный автомат (с компл. заземления)	904400 ¹⁾⁶⁾⁸⁾
Устройство контроля изоляции, по GW308	988611 ¹⁾⁶⁾
шасси (требуется теплопроводящая перегородка)	988548
теплопроводная перегородка для шасси	923699
Ручной переключатель MNU (внешн.)	988332
Аварийное автоматическое устройство BLC	988323 ⁴⁾⁶⁾
Комплект водонепрониц. розеток	903097 ⁶⁾
Топливный шланг для дополнительного бака	915230

18000

НОВИНКА

Компактная шумоизолирующая конструкция. Серийно с электростартом. Возможные применения: электроинструмент большой мощности, компрессоры, насосы, большие строительные машины, оборудование газозлектрической и электросварки. Автоматический останов при пониженном уровне масла в двигателе. Подключение: розетки: CEE 32A-3фазн., 1x CEE 32A-1фазн., 2x Schuko.

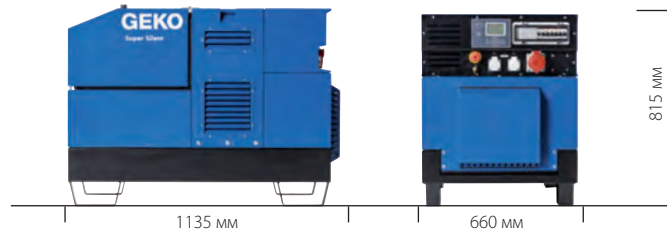

18000 ED-S/SEBA SS

Номер заказа: 986869
GTIN: 4038469968964

Тип генератора	синхронный
Ном. мощность 3~ cos φ 1,0	18000 ВА
Напряжение 3~	400 В
Напряжение 1~	230 В
Ток 3~	26 А
Частота	50 Гц
Степень защиты генератора	IP 54
Тип двигателя	V&S 31 HP
Количество цилиндров	2
Скорость вращения	3000 об/мин
Тип топлива	Бензин
Вместимость масляной системы	2,3 л
Мощность двигателя	22,8 кВт
Стартерная аккумуляторная батарея	12 В / 40 Ah
Охлаждение двигатель/генератор	воздушное / воздушное
Емкость топливного бака	22 л
Расход топлива 100% / 75% нагрузки	7 / 5,8 л/ч
Масса	280 кг с аккумулятом.
Габаритные размеры	1135 x 660 x 815 мм
Уровень шума L _{WA}	93 дБ(А)
Уровень звукового давления (10м)	73 дБ(А)

Принадлежности (опция)	Номер заказа
Металлорукав	904872
Комплект для заземления	908250
RCD-защитный автомат (с компл. заземления)	904823 ¹⁾⁶⁾⁸⁾
Станд. аккумулятор для запуска	901059
Аварийное автоматическое устройство NS 10 intern	904730
Аварийное автоматическое устройство NS 10 extern	988227
GW308	988475

15014

НОВИНКА ДИЗЕЛЬ

Компактная шумоизолирующая конструкция. Серийно с электростартом. Возможные применения: электроинструмент средней мощности, углошлифовальные машины, перфораторы, измельчители, газонокосилки, оборудование электросварки. Автоматический останов при пониженном уровне масла в двигателе. Особо долгий срок службы. Подключение: розетки: 1x CEE-32A-3фазн., 1x Schuko, либо 1x Schuko и клеммная колодка для 1 фазн. агрегата



15014 ED-S/MEDA SS **15014 E-S/MEDA SS**
 Номер заказа: 987240 Номер заказа: 987239
 GTIN: 4038469101354 GTIN: 4038469101361

Тип генератора	синхронный
Ном. мощность 3~ cos φ 0,8	15000 / - BA
Ном. мощность 1~ cos φ 0,8	6000 / 15000 BA
Напряжение 3~	400 / - В
Напряжение 1~	230 В
Ток 3~	21,6 А
Макс. суммарный ток 1~	26 / 65 А
Ток 1~ (CEE)	26 / 63 А
Ток 1~ (Schuko)	16 А
Макс. пусковой ток при cos φ = 0,6 (и 20% падении напряжения)	30 / - А 3~ 32 / 89 А 1~
Частота	50 Гц
Степень защиты генератора	IP 23
Тип двигателя	Mitsubishi S4L2
Количество цилиндров	4
Скорость вращения	1500 об/мин
Тип топлива	дизель
Вместимость масляной системы	6,0 л
Мощность двигателя	13,6 кВт
Охлаждение двигатель/генератор	Жидкостное / воздушное
Емкость топливного бака	205 л
Продолжительность работы 100% / 50% нагрузки	50 / 85 ч
Масса	650 кг
Габаритные размеры	1645 x 735 x 1180 мм
Уровень шума L _{WA}	92 дБ(А)
Уровень звукового давления (10м)	64 дБ(А)

Принадлежности (опция)	Номер заказа
Металлорукав	904872 ³⁾
Комплект водонепрониц. розеток	903052 ⁶⁾
Комплект для заземления	908250
RCD-защитный автомат (с компл. заземления)	904400 ¹⁾⁶⁾⁸⁾
Устройство контроля изоляции, по GW308	988450 ¹⁾⁶⁾
Станд. аккумулятор для запуска	901059
Ручной переключатель MNU (внешн.)	988331
Подогрев охлаждающей жидкости	904836 ⁶⁾
Аварийное автоматическое устройство NS 10	По запросу
Дорожный прицеп (с фиксированным дышлом)	988547 ⁶⁾

20015

ДИЗЕЛЬ

Компактная шумоизолирующая конструкция, с двигателем Deutz масляного охлаждения. Индикация уровня топлива, счетчик моточасов, амперметр, вольтметр с переключателем. Кнопка аварийного останова. Длительность работы на одной заправке до 60 часов при 75% нагрузке. Особо долгий срок службы. Подключение: розетки: 1x CEE-32A-3фазн., 1x CEE-16A-3фазн., 1x Schuko.



20015 ED-S/DEDA SS
 Номер заказа: 987246
 GTIN: 4038469189895

Тип генератора	синхронный
Ном. мощность 3~ cos φ 0,8	20000 BA
Напряжение 3~	400 В
Напряжение 1~	230 В
Ток 3~	29 А
Частота	50 Гц
Степень защиты генератора	IP 23
Тип двигателя	Deutz D2011 L3
Количество цилиндров	3
Скорость вращения	1500 об/мин
Тип топлива	дизель
Вместимость масляной системы	5,5 л
Мощность двигателя	20,4 кВт
Стартерная аккумуляторная батарея	12 В / 90 Ah
Охлаждение двигатель/генератор	Масляное / воздушное
Емкость топливного бака	235 л
Расход топлива 100% / 75% нагрузки	5,0 / 3,9 л/ч
Масса	795 кг
Габаритные размеры	1915 x 800 x 1200 мм
Уровень шума L _{WA}	92 дБ(А)
Уровень звукового давления (10м)	64 дБ(А)

Принадлежности (опция)	Номер заказа
Устройство холодного старта	904718
Подогрев масла	904838
RCD-защитный автомат (с компл. заземления)	904823
Станд. аккумулятор для запуска	901059
Дорожный прицеп (с фиксированным дышлом)	988547 ⁶⁾
Дорожный прицеп (с регулируемым дышлом)	988496 ⁶⁾
Аварийное автоматическое устройство NS 10 intern	904750

30015

ДИЗЕЛЬ

Компактная шумоизолирующая конструкция, с двигателем Deutz масляного охлаждения. Индикация уровня топлива, счетчик моточасов, амперметр, вольтметр с переключателем. Кнопка аварийного останова. Длительность работы на одной заправке до 44 часов при 75% нагрузки. Особо долгий срок службы. Подключение: розетки: 1x CEE-63A-3фазн., 1x CEE-16A-3фазн., 1x Schuko.



30015 ED-S/DEDA SS

Номер заказа: 987248
GTIN: 4038469189918

Тип генератора	синхронный
Ном. мощность 3~ cos φ 0,8	30000 ВА
Напряжение 3~	400 В
Напряжение 1~	230 В
Ток 3~	43 А
Частота	50 Гц
Степень защиты генератора	IP 23
Тип двигателя	Deutz D2011 L4
Количество цилиндров	4
Скорость вращения	1500 об/мин
Тип топлива	дизель
Вместимость масляной системы	10 л
Мощность двигателя	30,9 кВт
Стартерная аккумуляторная батарея	12 В / 90 Ah
Охлаждение двигатель/генератор	Масляное / воздушное
Емкость топливного бака	235 л
Расход топлива 100% / 75% нагрузки	7,3 / 5,3 л/ч
Масса	870 кг
Габаритные размеры	1915 x 800 x 1200 мм
Уровень шума L _{WA}	93 дБ(А)
Уровень звукового давления (10м)	65 дБ(А)

Принадлежности (опция)	Номер заказа
Устройство холодного старта	904718
Подогрев масла	904838
RCD-защитный автомат (с компл. заземления)	904792
Станд. аккумулятор для запуска	901059
Дорожный прицеп (с фиксированным дышлом)	988547 ⁶⁾
Дорожный прицеп (с регулируемым дышлом)	988496 ⁶⁾
Аварийное автоматическое устройство NS 10 intern	904742

40010

ДИЗЕЛЬ

Закрытая электростанция в звукоизолирующем кожухе, с двигателем Deutz, масляного охлаждения, с турбокомпрессором. Модуль управления IS10 с указателем уровня топлива, счетчиком моточасов, амперметром, частотомером, вольтметром, кнопка аварийного останова. Длительность работы с полным топливным баком без дозаправки- до 50 часов, при 75% нагрузки. Розетки: 1x CEE 3~ 63A, 1x CEE 3~ 16A, 2x Schuko- 16A.



40010 ED-S/DEDA SS

Номер заказа: 986804
EAN: 4038469968049

Тип генератора	синхронный
Ном. мощность 3~ cos φ 0,8	40000 ВА
Напряжение 3~	400 В
Напряжение 1~	230 В
Ток 3~	58 А
Частота	50 Гц
Степень защиты генератора	IP 23
Тип двигателя	Deutz BF4M2011
Количество цилиндров	4
Скорость вращения	1500 об/мин
Тип топлива	дизель
Вместимость масляной системы	14 л
Мощность двигателя	41,2 кВт
Стартерная аккумуляторная батарея	12 В / 120 Ah
Охлаждение двигатель/генератор	Масляное / воздушное
Емкость топливного бака	350 л
Расход топлива 100% / 75% нагрузки	9,3 / 6,8 л/ч
Масса	1320 кг
Габаритные размеры	2350 x 950 x 1500 мм
Уровень шума L _{WA}	88 дБ(А)
Уровень звукового давления (10м)	60 дБ(А)

Принадлежности (опция)	Номер заказа
Аварийное автоматическое устройство NS 10	904740
GSM-Модем для NS 10	По запросу
Устройство холодного старта	904718
Подогрев масла	904838
RCD-защитный автомат (с компл. заземления)	904824
Станд. аккумулятор для запуска	954481
Дорожный прицеп (с фиксированным дышлом)	988494 ⁶⁾
Дорожный прицеп (с регулируемым дышлом)	988495 ⁶⁾

6) Установка возможна только на заводе

8) не поставляется в сочетании с устройством контроля изоляции по GW 308

7) только в сочетании с монтажным комплектом

9) не поставл. в сочетании с устройств. контр. изоляц. или с защитой от тока утечки

60010

ДИЗЕЛЬ

Super Silent исполнение электростанции с двигателем масляного охлаждения Deutz. Модуль управления IS10 с указателем уровня топлива, счетчиком моточасов, амперметром, вольтметром, частотомером, кнопкой аварийного останова. Длительность работы на одной заправке до 41 часов при 75% нагрузке.

Розетки: 1x CEE 3~ 125A, 1x CEE 3~ 16A, 2x Schuko.



60010 ED-S/DEDA SS

Номер заказа: 986806
EAN: 4038469968063

Тип генератора	синхронный
Ном. мощность 3~ cos φ 0,8	60000 ВА
Напряжение 3~	400 В
Напряжение 1~	230 В
Ток 3~	87 А
Частота	50 Гц
Степень защиты генератора	IP 23
Тип двигателя	Deutz BF4M2011C
Количество цилиндров	4
Скорость вращения	1500 об/мин
Тип топлива	дизель
Вместимость масляной системы	14 л
Мощность двигателя	59 кВт
Стартерная аккумуляторная батарея	12 В / 120 Ah
Охлаждение двигатель/генератор	Масляное / воздушное
Емкость топливного бака	350 л
Расход топлива 100% / 75% нагрузки	11,1 / 8,6 л/ч
Масса	778 кг
Габаритные размеры	2350 x 950 x 1500 мм
Уровень шума L _{WA}	89 дБ(А)
Уровень звукового давления (10m)	61 дБ(А)

Принадлежности (опция)	Номер заказа
Аварийное автоматическое устройство NS 10	904741
GSM-Модем для NS 10	По запросу
Устройство холодного старта	904710
Подогрев масла	904838
RCD-защитный автомат (с компл. заземления)	904824
Станд. аккумулятор для запуска	954481
Дорожный прицеп (с фиксированным дышлом)	988494 ⁵⁾
Дорожный прицеп (с регулируемым дышлом)	988495 ⁵⁾

100010

НОВИНКА ДИЗЕЛЬ

Super Silent исполнение электростанции с двигателем жидкостного охлаждения Deutz, с турбокомпрессором и интеркулером. Модуль управления IS10 с указателем уровня топлива, счетчиком моточасов, амперметром, вольтметром, частотомером, кнопкой аварийного останова.

Розетки: 1x Schuko, клеммная колодка, прямое подключение. Контрольная панель IS10.

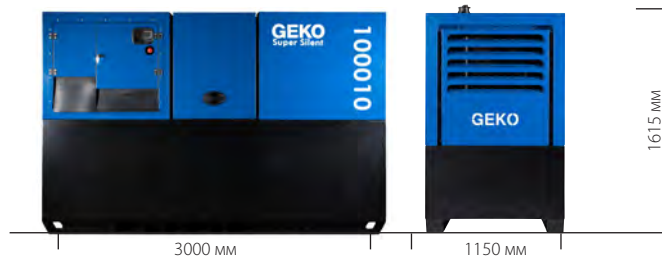

100010 ED-S/DEDA SS

Номер заказа: 986835
EAN: 4038469968353

Тип генератора	синхронный
Ном. мощность 3~ cos φ 0,8	100000 ВА
Напряжение 3~	400 В
Напряжение 1~	230 В
Ток 3~	143 А
Частота	50 Гц
Степень защиты генератора	IP 23
Тип двигателя	Deutz BF4M1013EC
Количество цилиндров	4
Скорость вращения	1500 об/мин
Тип топлива	дизель
Вместимость масляной системы	14 л
Мощность двигателя	102 кВт
Стартерная аккумуляторная батарея	12 В / 120 Ah
Охлаждение двигатель/генератор	Жидкостное / воздушное
Емкость топливного бака	450 л
Расход топлива 100% / 75% нагрузки	23,8 / 17,8 л/ч
Масса	2070 кг
Габаритные размеры	3000 x 1150 x 1615 мм
Уровень шума L _{WA}	92 дБ(А)
Уровень звукового давления (10m)	64 дБ(А)

Принадлежности (опция)	Номер заказа
Станд. аккумулятор для запуска	954481
RCD-защитный автомат (с компл. заземления)	904828
Подогрев охлаждающей жидкости	904841
Топливный кран для внешнего топливного бака	988595
GSM-Модем	904849
PC либо TCP/IP - Интерфейс	988348
Обогреватель (Webasto)	904981
Аварийное автоматическое устройство NS 10	988397

130010

НОВИНКА ДИЗЕЛЬ

Super Silent исполнение с водяным охлаждением Deutz-двигатель с турбокомпрессором и интеркулером. Дверь блока управления с окном. Выхлоп с откидной крышкой. Указатель уровня топлива. Счетчик моточасов. Указатель тока. Аварийная остановка.
Подключение: 1x Schuko 230V 16A, прямое подключение. Контрольная панель IS10.

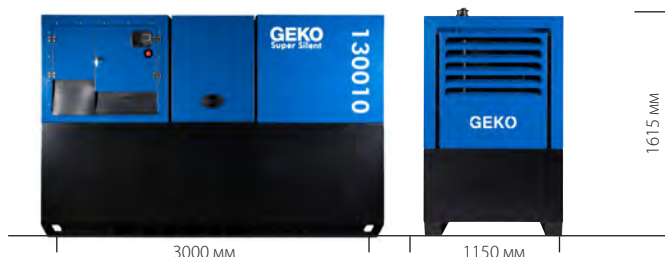

130010 ED-S/DEDA SS

Номер заказа: 986836

Тип генератора	синхронный
Ном. мощность 3~ cos φ 0,8	130000 ВА
Напряжение 3~	400 В
Напряжение 1~	230 В
Ток 3~	187 А
Частота	50 Гц
Степень защиты генератора	IP 23
Тип двигателя	Deutz BF4M1013FC
Количество цилиндров	4
Скорость вращения	1500 об/мин
Тип топлива	дизель
Вместимость масляной системы	14 л
Мощность двигателя	129 кВт
Стартерная аккумуляторная батарея	12 В / 120 Ah
Охлаждение двигатель/генератор	Жидкостное / воздушное
Емкость топливного бака	450 л
Расход топлива 100% / 75% нагрузки	30,8 / 22,7 л/ч
Масса	2200 кг
Габаритные размеры	3000 x 1150 x 1615 мм
Уровень шума L _{WA}	88 дБ(А)
Уровень звукового давления (10m)	60 дБ(А)

Принадлежности (опция)	Номер заказа
Станд. аккумулятор для запуска	954481
RCD-защитный автомат (с компл. заземления)	904828
Устройство холодного старта	904711
Подогрев охлаждающей жидкости	904841
Топливный кран для внешнего топливного бака	988595
GSM-Модем	904849
Аварийное автоматическое устройство NS 10	988397

150010

НОВИНКА ДИЗЕЛЬ

Super Silent исполнение с водяным охлаждением Deutz-двигатель с турбокомпрессором и интеркулером. Дверь блока управления с окном. Выхлоп с откидной крышкой. Указатель уровня топлива. Счетчик моточасов. Указатель тока. Аварийная остановка.
Подключение: 1x Schuko 230V 16A, Прямое подключение. Контрольная панель IS10.

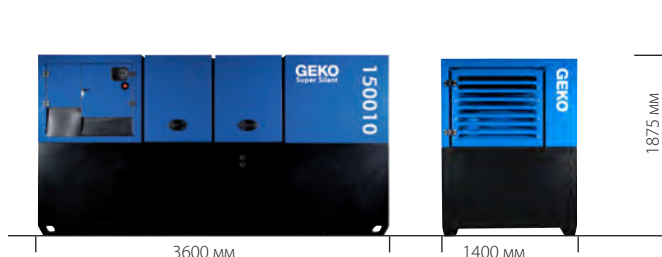

150010 ED-S/DEDA SS

Номер заказа: 986837

EAN: 4038469967226

Тип генератора	синхронный
Ном. мощность 3~ cos φ 0,8	150000 ВА
Напряжение 3~	400 В
Напряжение 1~	230 В
Ток 3~	217 А
Частота	50 Гц
Степень защиты генератора	IP 23
Тип двигателя	Deutz BF6M1013EC
Количество цилиндров	6
Скорость вращения	1500 об/мин
Тип топлива	дизель
Вместимость масляной системы	20 л
Мощность двигателя	153 кВт
Стартерная аккумуляторная батарея	12 В / 120 Ah
Охлаждение двигатель/генератор	Жидкостное / воздушное
Емкость топливного бака	1090 л
Расход топлива 100% / 75% нагрузки	34,4 / 25,9 л/ч
Масса	2950 кг
Габаритные размеры	3600 x 1400 x 1875 мм
Уровень шума L _{WA}	98 дБ(А)
Уровень звукового давления (10m)	70 дБ(А)

Принадлежности (опция)	Номер заказа
Станд. аккумулятор для запуска	954481
RCD-защитный автомат (с компл. заземления)	904828
Устройство холодного старта	904713
Подогрев охлаждающей жидкости	904841
Топливный кран для внешнего топливного бака	988595
GSM-Модем	904849
РС либо TCP/IP - Интерфейс	988348
Аварийное автоматическое устройство NS 10	По запросу

200010

НОВИНКА ДИЗЕЛЬ

Super Silent исполнение с водяным охлаждением Deutz-двигатель с турбокомпрессором и интеркулером. Дверь блока управления с окном. Выхлоп с откидной крышкой. Указатель уровня топлива. Счетчик моточасов. Указатель тока. Аварийная остановка.
Подключение: 1x Schuko 230V 16A, Прямое подключение. Контрольная панель IS10.



200010 ED-S/DEDA SS

Номер заказа: 986838
EAN: 4038469967238

Тип генератора	синхронный
Ном. мощность 3~ cos φ 0,8	200000 ВА
Напряжение 3~	400 В
Напряжение 1~	230 В
Ток 3~	287 А
Частота	50 Гц
Степень защиты генератора	IP 23
Тип двигателя	Deutz BF6M1013FC
Количество цилиндров	6
Скорость вращения	1500 об/мин
Тип топлива	дизель
Вместимость масляной системы	20 л
Мощность двигателя	183 кВт
Стартерная аккумуляторная батарея	12 В / 120 Ah
Охлаждение двигатель/генератор	Жидкостное / воздушное
Емкость топливного бака	1090 л
Расход топлива 100% / 75% нагрузки	49,2 / 36,3 л/ч
Масса	3225 кг
Габаритные размеры	3600 x 1400 x 1875 мм
Уровень шума L _{WA}	98 дБ(А)
Уровень звукового давления (10m)	70 дБ(А)

Принадлежности (опция)	Номер заказа
Станд. аккумулятор для запуска	954481
RCD-защитный автомат (с компл. заземления)	904829
Устройство холодного старта	904715
Подогрев охлаждающей жидкости	904841
Топливный кран для внешнего топливного бака	988595
GSM-Модем	904849
РС либо TCP/IP - Интерфейс	988348
Аварийное автоматическое устройство NS 10	По запросу

250010

НОВИНКА ДИЗЕЛЬ

Super Silent исполнение с водяным охлаждением Deutz-двигатель с турбокомпрессором и интеркулером. Дверь блока управления с окном. Выхлоп с откидной крышкой. Указатель уровня топлива. Счетчик моточасов. Указатель тока. Аварийная остановка.
Подключение: 1x Schuko 230V 16A, прямое подключение. Контрольная панель IS10.



250010 ED-S/DEDA SS

Номер заказа: 986839

Тип генератора	синхронный
Ном. мощность 3~ cos φ 0,8	250000 ВА
Напряжение 3~	400 В
Напряжение 1~	230 В
Ток 3~	361 А
Частота	50 Гц
Степень защиты генератора	IP 23
Тип двигателя	Deutz TDC2013 L064V
Количество цилиндров	6
Скорость вращения	1500 об/мин
Тип топлива	дизель
Вместимость масляной системы	24 л
Мощность двигателя	250 кВт
Стартерная аккумуляторная батарея	24 В / 120 Ah
Охлаждение двигатель/генератор	Жидкостное / воздушное
Емкость топливного бака	1090 л
Расход топлива 100% / 75% нагрузки	49,9 / 39,9 л/ч
Масса	3355 кг
Габаритные размеры	3600 x 1400 x 1875 мм
Уровень шума L _{WA}	101 дБ(А)
Уровень звукового давления (10m)	73 дБ(А)

Принадлежности (опция)	Номер заказа
Станд. аккумулятор для запуска	954481
RCD-защитный автомат (с компл. заземления)	904828
Устройство холодного старта	904720
Подогрев охлаждающей жидкости	904835
Топливный кран для внешнего топливного бака	988595
GSM-Модем	904849
РС либо TCP/IP - Интерфейс	988348
Аварийное автоматическое устройство NS 10	По запросу



Тип Super Silent	Номер заказа	мощность кВА	Длина мм	Ширина мм	Высота мм	Масса кг	двигателя	Тип двигателя
300010 ED-S/VEDA	986936	300,0	4000	1300	2414	4670	VOLVO-PENTA	TAD1341GE
380010 ED-S/VEDA	986937	350,0	4000	1300	2414	4810	VOLVO-PENTA	TAD1343GE
400010 ED-S/VEDA	986938	400,0	4000	1300	2414	4420	VOLVO-PENTA	TAD1344GE
450010 ED-S/VEDA	986939	450,0	4000	1300	2414	5020	VOLVO-PENTA	TAD1345GE
500010 ED-S/VEDA	986941	500,0	4500	1840	2540	6490	VOLVO-PENTA	TAD1641GE
570010 ED-S/VEDA	986942	570,0	4500	1840	2540	6810	VOLVO-PENTA	TAD1642GE
620010 ED-S/VEDA	986943	620,0	4500	1840	2540	6970	VOLVO-PENTA	TWD1643GE
730010 ED-S/KEDA	986944	730,0	5700	2200	2950	9200	PERKINS	4006-23TAG2A
800010 ED-S/KEDA	986945	800,0	5700	2200	2950	8800	PERKINS	4006-23TAG3A
1035010 ED-S/KEDA	986946	1035,0	8600	2200	3000	11710	PERKINS	4008TAG2A
1253010 ED-S/KEDA	986947	1253,0	8600	2200	3400	14100	PERKINS	4012-46TWG2A
1500010 ED-S/KEDA	986948	1500,0	8600	2350	3400	14300	PERKINS	4012-46TAG2A
1700010 ED-S/KEDA	986949	1700,0	8600	2350	3400		PERKINS	4012-46TAG3A

Аксессуары как устройство холодного пуска, аварийные автоматические устройства, синхронизации по запросу

Die Robusten

ТАК ДЕЛАЮТ ПРОФИ.

Отличное соотношение цены и качества

Высокая функциональность

Для использования в
суровых условиях

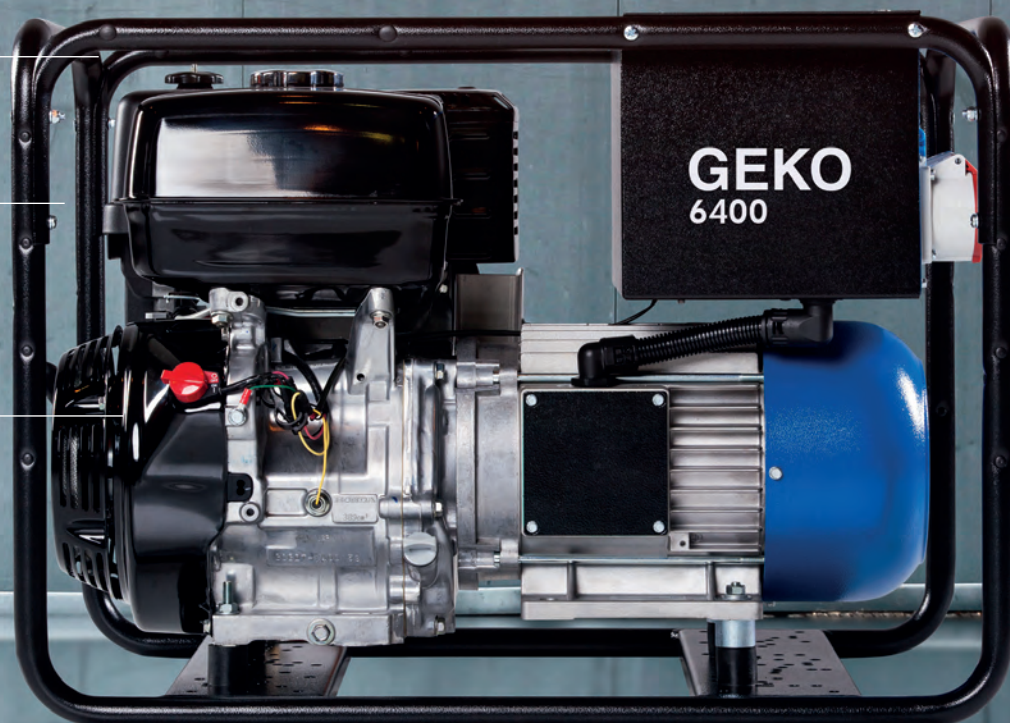

4400

Возможные применения: электроинструмент большой мощности, ручные дисковые пилы, углошлифовальные машины, компрессоры, газонокосилки, электрорубанки и водяные насосы. Автоматический останов при пониженном уровне масла в двигателе.
Розетки: 1x CEE 3~ 16А, 2x Schuko

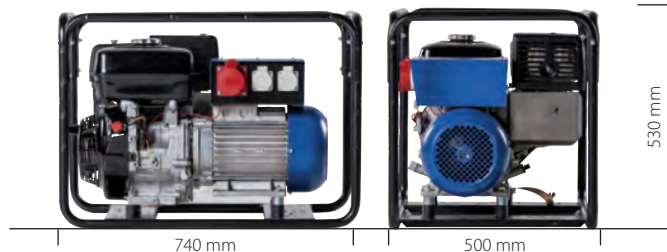

4400 ED-A/HNBA **4400 ED-A/HEBA**
 Номер заказа: 988412 Номер заказа: 988413
 GTIN: 4038469984124 GTIN: 4038469984131

Тип генератора	асинхронный
Ном. мощность 3~ cos φ 1,0	4100 ВА
Ном. мощность 1~ cos φ 1,0	3800 ВА
Напряжение 3~	400 В
Напряжение 1~	230 В
Ток 3~	5,9 А
Макс. суммарный ток 1~	16,5 А
Ток 1~ (CEE)	16 А
Ток 1~ (Schuko)	16 А
Макс. пусковой ток при cos φ = 0,6 (и 20% падении напряжения)	9 А 3~ 21 А 1~
Частота	50 Гц
Степень защиты генератора	IP 54
Тип двигателя	Honda GX 270
Количество цилиндров	1
Скорость вращения	3000 об/мин
Тип топлива	Бензин
Вместимость масляной системы	1,1 л
Мощность двигателя	5,4 кВт
Охлаждение двигатель/генератор	воздушное / воздушное
Емкость топливного бака	5,9 л
Продолжительность работы 100% / 50% нагрузки	2 / 3,8 ч
Масса	72 / 77 кг без аккумуля.
Габаритные размеры	740 x 500 x 530 мм
Уровень шума L _{WA}	98 дБ(А)
Уровень звукового давления (10м)	70 дБ(А)

Принадлежности (опция)	Номер заказа
Металлорукав	904872 ³⁾
Переходник для металлорукава	904879
Комплект водонепрониц. розеток	903052 ⁶⁾
Шасси	988548
Станд. аккумулятор для запуска	020316 (е-стартер)
Ручной переключатель MNU (внешн.)	988331

6400

Возможные применения: электроинструмент большой мощности, ручные дисковые пилы, углошлифовальные машины, компрессоры, газонокосилки, электрорубанки и водяные насосы. Автоматический останов при пониженном уровне масла в двигателе.
Розетки: 1x CEE 3~ 16А, 1x CEE 1~ 32А, 1x Schuko.

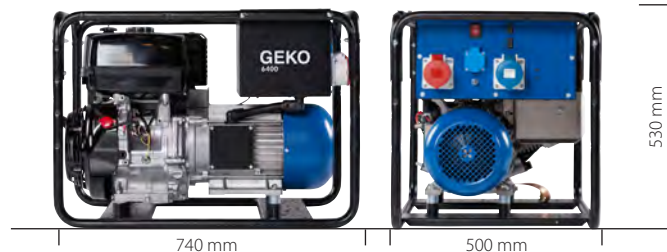

6400 ED-A/HNBA **6400 ED-A/HEBA**
 Номер заказа: 988608 Номер заказа: 988610
 GTIN: 4038469986081 GTIN: 4038469986104

Тип генератора	асинхронный
Ном. мощность 3~ cos φ 1,0	5900 ВА
Ном. мощность 1~ cos φ 1,0	5000 ВА
Напряжение 3~	400 В
Напряжение 1~	230 В
Ток 3~	8,2 А
Макс. суммарный ток 1~	21,7 А
Ток 1~ (CEE)	21,7 А
Ток 1~ (Schuko)	16 А
Макс. пусковой ток при cos φ = 0,6 (и 20% падении напряжения)	10 А 3~ 22 А 1~
Частота	50 Гц
Степень защиты генератора	IP 54
Тип двигателя	Honda GX 390
Количество цилиндров	1
Скорость вращения	3000 об/мин
Тип топлива	Бензин
Вместимость масляной системы	1,1 л
Мощность двигателя	7,5 кВт
Охлаждение двигатель/генератор	воздушное / воздушное
Емкость топливного бака	6,5 л
Продолжительность работы 100% / 50% нагрузки	2 / 3,5 ч
Масса	92 / 97 кг с аккумуля.
Габаритные размеры	740 x 500 x 530 мм
Уровень шума L _{WA}	98 дБ(А)
Уровень звукового давления (10м)	70 дБ(А)

Принадлежности (опция)	Номер заказа
Металлорукав	904872 ³⁾
Переходник для металлорукава	904879
Комплект водонепрониц. розеток	903052 ⁶⁾
Шасси	988548
Станд. аккумулятор для запуска	020316 (е-стартер)
Ручной переключатель MNU (внешн.)	988331

6400

Возможные применения: электроинструмент большой мощности, ручные дисковые пилы, углошлифовальные машины, компрессоры, газонокосилки, электрорубанки и водяные насосы. Автоматический останов при пониженном уровне масла в двигателе. Отключаемый стартовый усилитель. Розетки: 1x CEE 3~ 16А, 1x CEE 1~ 32А, 1x Schuko.

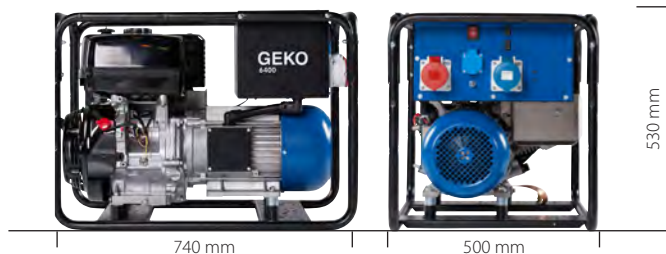

6400 ED-AA/HHBA

Номер заказа: 988612
GTIN: 4038469986128

6400 ED-AA/HEBA

Номер заказа: 988614
GTIN: 4038469986142

Тип генератора	асинхронный
Ном. мощность 3~ cos φ 1,0	5900 ВА
Ном. мощность 1~ cos φ 1,0	5000 ВА
Напряжение 3~	400 В
Напряжение 1~	230 В
Ток 3~	8,2 А
Макс. суммарный ток 1~	21,7 А
Ток 1~ (CEE)	21,7 А
Ток 1~ (Schuko)	16 А
Макс. пусковой ток при cos φ = 0,6 (и 20% падении напряжения)	19 А 3~ 40 А 1~
Частота	50 Гц
Степень защиты генератора	IP 54
Тип двигателя	Honda GX 390
Количество цилиндров	1
Скорость вращения	3000 об/мин
Тип топлива	Бензин
Вместимость масляной системы	1,1 л
Мощность двигателя	7,5 кВт
Охлаждение двигатель/генератор	воздушное / воздушное
Емкость топливного бака	6,5 л
Продолжительность работы 100% / 50% нагрузки	2 / 3,5 ч
Масса	92 / 97 кг с аккумуля.
Габаритные размеры	740 x 500 x 530 мм
Уровень шума L ^{WA}	98 дБ(А)
Уровень звукового давления (10м)	70 дБ(А)

Принадлежности (опция)	Номер заказа
Металлорукав	904872 ³⁾
Переходник для металлорукава	904879
Комплект водонепрониц. розеток	903052 ⁶⁾
Шасси	988548
Станд. аккумулятор для запуска	020316 (е-стартер)
Ручной переключатель MNU (внешн.)	988331

R7401

Возможные применения: электроинструмент большой мощности, ручные дисковые пилы, углошлифовальные машины, компрессоры, газонокосилки, электрорубанки и водяные насосы. Частичная облицовка с интегрированным баком и индикатором топлива, 1 розетка переменного тока CEE (32 А), 1 розетка с защитным контактом (16 А), все имеют защиту от брызг, защитный автомат, автоматическое устройство отключения при недостатке масла.



R7401 E-S/HHBA

Номер заказа: 983743
GTIN: 4038469100821

R7401 E-S/HEBA

Номер заказа: 983744
GTIN: 4038469100838

Тип генератора	синхронный
Эл. мощн.: 1~ cos φ 1,0	6450 ВА
Напряжение 1~	230 В
Макс. общий ток 1~	28 А
Ток 1~ (CEE)	28 А
Ток 1~ (защитный контакт)	16 А
Макс. пусковой ток cos φ 0,6 (при падении напряжения 20%)	45 А 1~
Частота	50 Гц
Степень защиты генератора	IP 23
Тип двигателя	Honda GX 390 Super Silent
Число цилиндров	1
Число оборотов	3000 об/мин
Вид топлива	Бензин
Заправочный объем моторного масла	1,3 л
Мощность двигателя	7,5 кВт
Охлаждение двигателя/генератора	Воздух / воздух
Объем топливного бака	20 л
Время работы: 3/4 нагрузки	8 ч
Вес	95,5/104,5 кг с АКБ
Размеры Д x Ш x В	740 x 500 x 530 мм
Уровень звуковой мощности L ^{WA}	97 дБ (А)
Уровень звукового давления	69 дБ (А)

Принадлежности (опция)	Номер заказа
Металлорукав	904872 ³⁾
Переходник для металлорукава	904880
Шасси (готово к монтажу)	988548
Нагрузочное устройство	911643
Устройство Blackout-Control BLC	988316 ⁴⁾
Дополнительный бак 50 л (серийный бак не требуется)	923995 ^{5) 6)}
Дополнительный бак 100 л (серийный бак не требуется)	923998 ^{5) 6)}
Дополнительный бак 150 л (серийный бак не требуется)	923963 ^{5) 6)}
Монтажный комплект для дополн. бака	923994 ⁶⁾
Серийная стартерная АКБ	020316

6) Установка возможна только на заводе
7) только в сочетании с монтажным комплектом

8) не поставляется в сочетании с устройством контроля изоляции по GW 308
9) не поставл. в сочетании с устройств. контр. изоляц. или с защитой от тока утечки

Генераторы с приводом от вала отбора мощности

Оптимально для использования в
сельском и лесном хозяйстве

Экономичное
электропитание

Выгодные решения GEKO для
потребляющих устройств в
хлевах, на виноградниках, в
сельской местности и т. д.

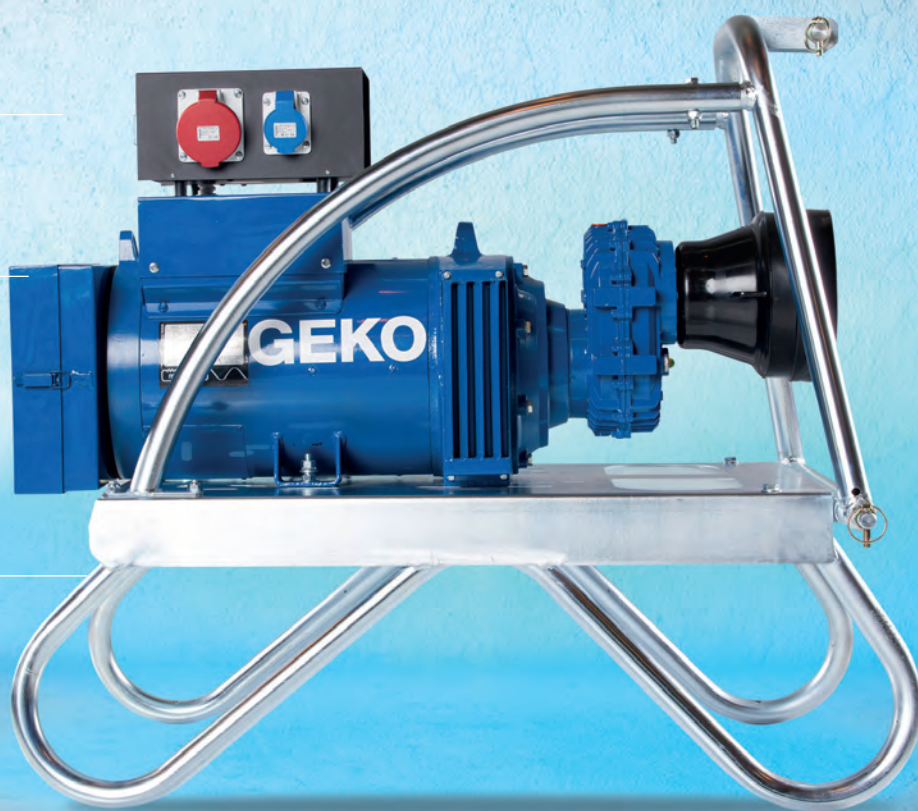

Генераторы с приводом от вала отбора мощности

Доступное и удобное решение от GEKO, точные синусоидальные параметры вырабатываемого напряжения, электронная регулировка напряжения. Для всех потребителей электроэнергии в конюшнях, на винодельнях, для работы на полях, либо других применений в сфере сельского хозяйства.



Генераторы с приводом от вала отбора мощности

IP 45

Тип	кВА 3~	Мощность привода	Скорость вращения	Масса	Номер заказа	Оснащение
20000 ED-S/ZGW	18,2	36 PS	430 об/мин	213	987200	A
30000 ED-S/ZGW	25,7	53 PS	430 об/мин	255	987201	A
40000 ED-S/ZGW	34,2	72 PS	420 об/мин	340	987203	Б
50000 ED-S/ZGW	42,8	90 PS	420 об/мин	380	987204	Б
60000 ED-S/ZGW	53,5	110 PS	420 об/мин	418	987205	В
70000 ED-S/ZGW	60,0	125 PS	500 об/мин	480	987206	В
85000 ED-S/ZGW	85,0	157 PS	500 об/мин	650	987207	В
Гарнитура заземления для работы на полях, опционально					908250	



Генераторы с приводом от вала отбора мощности

IP 23

Тип	кВА 3~	Мощность привода	Скорость вращения	Масса	Номер заказа	Оснащение
20001 ED-S/ZGW	20	36 PS	430 об/мин	193	987210	A
25001 ED-S/ZGW	25	42 PS	430 об/мин	210	987211	A
30001 ED-S/ZGW	30	53 PS	430 об/мин	235	987212	A
40001 ED-S/ZGW	42	72 PS	420 об/мин	320	987214	Б
50001 ED-S/ZGW	50	90 PS	420 об/мин	360	987215	Б
60001 ED-S/ZGW	60	110 PS	420 об/мин	398	987216	В
70001 ED-S/ZGW	70	125 PS	500 об/мин	410	987217	В
85001 ED-S/ZGW	85	157 PS	500 об/мин	630	987218	В
Гарнитура заземления для работы на полях, опционально					908250	

Оснащение:

- A:** 4-х полюсный термо/магнитный защитный выключатель, FI-защитный выключатель 0,03А, 2-х полюсный термо/магнитный защитный выключатель, Подключения: Розетки: 1x CEE 400В- 32А; 1x CEE 230В- 32А; 1x Schuko. Вольтметр, частотомер, амперметр, счетчик моточасов. Термозащита, Предохранительный шплинт
- Б:** 4-х полюсный термо/магнитный защитный выключатель, FI-защитный выключатель 0,03А, 2-х полюсный термо/магнитный защитный выключатель, Подключения: Розетки: 1x CEE 400В- 63А; 1x CEE 230В- 32А; 1x Schuko. Вольтметр, частотомер, амперметр, счетчик моточасов. Термозащита, Предохранительный шплинт
- В:** 4-х полюсный термо/магнитный защитный выключатель, FI-защитный выключатель 0,03А, 2-х полюсный термо/магнитный защитный выключатель, Подключения: Розетки: 1x CEE 400В- 125А; 1x CEE 230В- 32А; 1x Schuko. Вольтметр, частотомер, амперметр, счетчик моточасов. Термозащита, Предохранительный шплинт

Двухподшипниковые генераторы

Альтернативные электростанции, состоящие из генератора с двухпорным ротором и какого-либо привода, могут применяться, как источник энергии в любых сферах. Универсальность применения асинхронных генераторов GEKO за счет возможности применения клиноременной передачи или эластичного соединения. В комплекте с генераторами поставляются распределительные коробки.

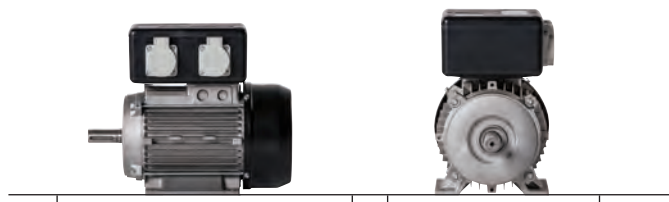

2400 E-A/ZG

Номер заказа: 986090

Тип	2400
Скорость вращения	3000 об/мин
1~ cos φ 1,0	2300 ВА
Напряжение 1~	230 В
Ток 1~	10 А
Частота	50 Гц
Степень защиты	IP 54
Масса	17,5 кг
Габаритные размеры	332 x 258 x 180 мм

4000 ED-A/ZG

Номер заказа: 986369

4000 ED-AA/ZG

Номер заказа: 986368

6000 ED-A/ZG

Номер заказа: 986490

6000 ED-AA/ZG

Номер заказа: 986491

9000 ED-A/ZG

Номер заказа: 986590

9000 ED-AA/ZG

Номер заказа: 986591

Тип	4000	6000	9000
Скорость вращения	3000 об/мин	3000 об/мин	3000 об/мин
3~ cos φ 1,0	3900 ВА	5700 ВА	9000 ВА
1~ cos φ 1,0	3900 ВА	4600 ВА	5900 ВА
Напряжение 3~	400 В	400 В	400 В
Напряжение 1~	230 В	230 В	230 В
Ток 3~	5,6 А	8,3 А	13 А
Ток 1~	17 А	20 А	24 А
Частота	50 Гц	50 Гц	50 Гц
Степень защиты	IP 54	IP 54	IP 54
Масса	38,5 кг	48,5 кг	61 кг
Габаритные размеры	393 x 221 x 222	393 x 221 x 222	465 x 315 x 262

Электростанции выше по мощности по запросу

Сертифицировано

DIN ISO 9001

Для завода Metallwarenfabrik Gemmingen GmbH высокие ожидания, которые клиенты во всем мире связывают со знаком «Сделано в Германии», являются стимулом для обеспечения высочайшего качества. Наш коллектив – от отдела разработок до отдела отправки продукции – ежедневно стремится обслуживать клиентов по высочайшим стандартам качества.

Вся продукция и компоненты проходят несколько этапов контроля качества: при поступлении товара, во время производства и на выходе. Наша система управления качеством сертифицирована по нормам ISO 9001:2015 и устроена согласно военному стандарту NATO AQP-130.

Мы являемся единственным производителем, который может обеспечить такой уровень безопасности и, благодаря тщательной работе и масштабной системе контроля качества, предложить широкий ассортимент надежного оборудования. Если же в оборудовании все же обнаружится какой-либо дефект, наша официальная мастерская недалеко от вас быстро и надежно решит проблему.

ZERTIFIKAT

Managementsystem

in Übereinstimmung mit dem Standard
DIN EN ISO 9001:2015

Es wird bescheinigt, dass das Unternehmen



Metallwarenfabrik Gemmingen GmbH
Industriestraße 1
75050 Gemmingen

ein Managementsystem für den folgenden Geltungsbereich auswendig:

Entwicklung, Herstellung und Vertrieb von
Stromerzeugersystemen, Handscheinwerfern,
Kabeltrommeln und Stativen,
Entwicklung, Herstellung und Vertrieb von Stanz- und
Druckgussteilen

Datum der Erstzertifizierung: 06.06.2011
Zertifizierungsstelle: 15014Q
Gültigkeit des Zertifikats bis: 09.06.2020



Stefanie Lohse
Ihre Zertifizierungsstelle
Chemnitz, den 10.06.2017



Оригинальные принадлежности.

Рациональные и практичные принадлежности по желанию могут быть доставлены прямо с завода GEKO или же сразу установлены в электростанцию.

Нужные номера для заказа указанных здесь принадлежностей вы найдете в списке принадлежностей для любого типа электростанций.

Бак на 50 л/100 л/150 л



Бак на 50 л, 100 л или 150 л для сверхдолгой работы.

Размеры бака (Д x Ш x В):

Бак на 50 л: 790 x 550 x 150 мм (около 32 кг, включая принадлежности)

Бак на 100 л: 790 x 550 x 280 мм (около 43 кг, включая принадлежности)

Бак на 150 л: 790 x 550 x 410 мм (около 78 кг, включая принадлежности)

Складной профессиональный осветительный столб



Для освещения стройплощадок, объектов, мест ДТП и т. д. Прожектор с 4 лампами по 500 Вт, макс. высота 4,4 м. Руководство по быстрому монтажу прямо у электростанции. Осветительный столб можно установить в несколько движений и затем компактно разобрать для перевозки. Профессиональное исполнение с абсолютной надежностью для ежедневного использования на стройке.

В комплект входят натяжные веревки и колышки для установки. (Вес около 32 кг, включая прожектор)

Прицепы



Одно-и двухосные прицепы с фиксированным и регулируемым дышлом для станций типа 8010, 11010, 15010, 40010 и 60010.

Прицепы больших размеров по запросу.

Внимание! Не может быть установлен позже.

(По желанию в специальной комплектации)

Рациональные и практичные принадлежности по желанию могут быть доставлены прямо с завода GEKO или же сразу установлены в электростанцию.

Нужные номера для заказа указанных здесь принадлежностей вы найдете в списке принадлежностей для любого типа электростанций.

GW 308



Дополнительное защитное устройство, контролирующее утечку тока, с аварийным индикатором и автоматическим выключателем. Применяется все чаще в области газового и водного хозяйства.

Контроллер изоляции

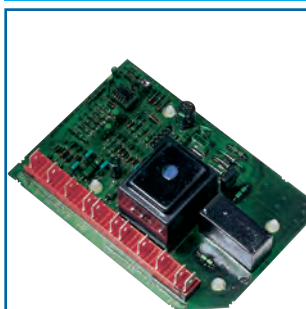

Дополнительное защитное устройство, контролирующее утечку тока согласно нормам VDE 0100, часть 410. С индикатором. IT-сеть с системой постоянного контроля изоляции между сетью и защитным проводом.

Аварийный переключатель MNU



Ручной аварийный переключатель MNU – это простое и экономичное решение для любой системы аварийного электропитания. Предлагается в одно- и трехфазном исполнении.

Аварийное автоматическое устройство BLC 100



Аварийное автоматическое устройство. Автоматическое включение электростанции (электронный пуск) в случае обесточивания. Предлагается в одно- и трехфазном исполнении.

Аварийное автоматическое устройство BLC



Аварийное автоматическое устройство. Автоматическое включение электростанции (электронный пуск) в случае обесточивания. Предлагается в одно- и трехфазном исполнении.

Универсальный бортовой компьютер



Разработанный компанией GEKO универсальный бортовой компьютер UBC 400 отображает основные параметры работы электростанции.

Вольтметр, амперметр



Аналоговые монтируемые приборы для измерения напряжения и силы тока. В трехфазных генераторах дополнительно монтируется переключатель фаз.

Комплект для заземления



Состоит из кабеля заземления (16 мм, длиной 2,5 м) и штыря заземления (длиной 45 см).

УЗО / комплект заземления



УЗО с комплектом заземления. Альтернативное устройство защиты от контактного напряжения.

Металлорукав для отвода отработавших газов



Гибкий металлорукав для отвода отработавших газов. Длина от 2,5 до 5 м (в зависимости от типа). Нельзя использовать в закрытых помещениях. Внимание! Опасность отравления!

Переходник для металлорукава



Служит для соединения металлорукава отвода отработавших газов с выхлопной трубой двигателя.

Шасси



Для электростанций с трубной рамой или шумоподавляющим корпусом. Руководство по быстрому самостоятельному монтажу. Шасси подбирается в зависимости от электростанции.

Ручки для транспортировки



Для электростанций с трубной рамой и стальным баком. Руководство по быстрому самостоятельному монтажу.

Грузоподъемные приспособления



Проходит почти для всех электростанций с трубной рамой. Простой самостоятельный монтаж.

Комплект водонепроницаемых розеток



Водонепроницаемые розетки со степенью защиты IP 68 для 230 В и с степенью защиты IP 67 для 400 В.

Аварийное автоматическое устройство NS 10



Широкие возможности программирования, индивидуальные входы и интерфейсы, интуитивность пользования, возможность мониторинга

Набор для газового оборудования



Для использования оборудования на жидком газе. Внимание! Газовое оборудование подлежит обязательной приемке!

Комплект для заправки



В комплект входит топливный шланг и 20-литровая канистра. Для электростанций с топливным насосом.

Топливный шланг для канистры



Для забора топлива из канистры емкостью 20 литров. Для электростанций с топливным насосом.

Крышка бака с замком



Не позволяет топливу вытечь. Для использования электростанций, например, на автомобилях.

Устройство дистанционного запуска



Обеспечивает включение и выключение дистанционно. Надежно включает и выключает двигатель при получении радиосигнала от карманного передатчика.

Silent Эконом



Silent Эконом - Регулирование уровня оборотов двигателя в зависимости от необходимой используемой мощности.

GEKO. Бренд завода Metallwarenfabrik Gemmingen GmbH

Завод Metallwarenfabrik Gemmingen GmbH производит на трех заводах компоненты для отрасли электромашиностроения, генераторы и электростанции. Компания Metallwarenfabrik Gemmingen GmbH была основана в 1961 году. В том же году началось производство компонентов для электротехнической промышленности методом штампования и литья под давлением. Через короткое время после этого было запущено производство целой серии двигателей стандарта IEC и разработка комплексных решений для отрасли электромашиностроения.

От проектирования до изготовления почти 300 сотрудников делали качественную работу, получившую признание во всем мире. Всё из одних рук. Самые современные технологии производства, хранения и коммуникации позволяют быстро поставляют любые детали. Все вращается вокруг темы выработки энергии. Область, в которой мы специализируемся уже много лет, и собранный нами огромный опыт – в распоряжении наших клиентов.

Ввиду такого опыта клиенты со всего мира обращаются за консультациями к специалистам GEKO в сфере генераторостроения. Будь то специальные изделия или сложные военные системы. Высокие требования, предъявляемые в этой сфере, разносторонние решения, разрабатываемые инженерами и техническими специалистами GEKO, находят свое отражение в модернизации серийного оборудования.

Опыт и знания, конструктивные идеи и прикладные исследования находят свое выражение в ассортименте нашей продукции, соответствующем самому высокому уровню и предлагающем надежные решения на каждый день.





12000

GEKO
Silent

12000

GEKO
A brand of



Metallwarefabrik Gemmingen GmbH

Postfach 9

D – 75046 Gemmingen

Тел.: 07267 8060

Факс: 07267 806100

www.metallwarefabrik.com

verkauf@metallwarefabrik.com

Издание 04/2017. Технические данные действительны на момент передачи в печать. Возможны отклонения и изменения в зависимости от типа оборудования ввиду его технической модернизации. Мы не несем ответственности за опечатки.
Артикул: 980232

Технические данные основаны на средних значениях и могут отличаться в пределах $\pm 10\%$. Иллюстрации не имеют обязательной силы. Мы не несем ответственности за опечатки.